

Международная федерация парусного спорта (World Sailing)

Всероссийская федерация парусного спорта (ВФПС)

КНИГА РЕШЕНИЙ
ПО
КОМАНДНЫМ ГОНКАМ
2017-2020

World Sailing
Январь 2017

(перевод включает дополнения 2018 и 2019)

Перевод:

Людмила Лихачева, судья Всероссийской категории

Редактор:

Чубенко Наталья, судья Международной категории

УКАЗАТЕЛЬ РАЗДЕЛОВ

Раздел	Тема
Введение	Основные принципы решения ампаиров
А	Определения и основные правила
В	До старта
С	Старт
Д	Участок к наветренному знаку
Е	Наветренный знак
F	Участок в галфинд
G	Участок к подветренному знаку
Н	Поворотный знак
J	Подветренный знак
К	Финиш
L	Другие правила
М	Процедуры ампаиров

Указатель правил (в заголовках Решений)

Примечания к тексту

1. Исключая несколько определенных Решений в Разделе М, во всех Решениях считается, что все флаги, оклики и сигналы показаны и произведены (ампайрами или спортсменами) в соответствии с правилами.
2. В некоторых Решениях подчеркиваются важные принципы, применяемые в правилах. Для облегчения поиска эти пояснения выделены курсивом в конце Решений.
3. Для того чтобы различить яхты разных команд, используются разные цвета. Яхты А, В, С - одной команды и выделены серым цветом, а яхты Х, Y, Z - другой команды и выделены белым цветом. Когда в Решении речь идет только о двух яхтах, то они обычно обозначены Y и В.
4. Когда яхты уже связаны в положении 1 в решении, фраза «правило 17 не применяется к Y» используется, чтобы показать, что - Y имеет право идти выше своего надлежащего курса. Фраза с обратным значением – «к Y применяется правило 17».
5. Если не указано иное, считается что направление ветра на диаграмме - сверху вниз.
6. Решения ссылаются на принятие решений «ампайрами». Хотя это нормальная практика, когда в катере находятся два ампаира, но нет никаких ограничений на принятие решений, когда в катере только один ампаир. Когда применяется Приложение D, протестовым комитетом на рассмотрении также применяются Решения; см. регламент World Sailing 28.3.

ОБЩИЕ ПРИНЦИПЫ РЕШЕНИЯ АМПАЙРОВ

При принятии решения ампаирами применяются следующие общие принципы:

1. «Последняя точка уверенности»

Во многих случаях от ампаиров требуется оценка точного момента (часто из не наилучшего положения) когда положение яхты или её отношения с другой яхтой изменяются. Примеры включают в себя прохождение положения левентик или установление связанности.

В таких случаях ампаиры будут предполагать, что положение яхты или её взаимоотношение с другой яхтой не изменилось, до тех пор, пока не станут уверены, что это положение или взаимоотношение изменилось.

2. Несогласие между ампаирами

Случаются ситуации, когда ампаиры расходятся во мнениях, какое решение должно быть принято. В таких случаях, даже если был контакт, ампаиры должны произвести сигнал «Нет наказания», вместо того, чтобы наказать одну из яхт.

3. Правило 14 Избегание контакта

Любой инцидент, включающий контакт, также включает правило 14. Однако когда ампаиры решают, что яхта, обязанная сторониться или давать место, должна быть наказана за нарушение другого правила Части 2, то нарушение правила 14 не будет основанием для дополнительного наказания, если нет повреждения. Кроме этого случая, правило 14 не влияет на немедленное решение ампаиров, и поэтому не рассматривается отдельно в каждом Решении в этой книге.

4. Определение «Место» и значение «в соответствии с хорошей морской практикой»

Случай World Sailing 21 определяет «экстраординарные» и «ненормальные» маневры как не соответствующие хорошей морской практике. Некоторые действия, которые являются «ненормальными» и поэтому не соответствующими хорошей морской практике в гонках флота, состоящего из многих яхт, будут считаться нормальными и поэтому соответствующими хорошей морской практике в командных гонках. Тем не менее, любые манёвры, которые подвергают яхту или экипаж опасности повреждения или травмы, являются не соответствующими хорошей морской практике. Ампаиры будут оценивать каждый инцидент на основе действий яхты относительно ветровых условий и состояния воды, в которых она находится в это время.

5. Преимущество, полученное после нарушения правил

Когда яхта нарушает правила, и она или другая яхта ее команды выполнила наказание, ампаиры решат, получила ли преимущества её команда, несмотря на выполнение наказания. Если это так, то ампаиры будут действовать по правилу D2.3(c). Кроме нескольких Решений из раздела М, это не рассматривается отдельно в каждом Решении в этой книге.

РЕШЕНИЕ TR A1

Правило 13

Во время поворота оверштаг

Правило 17

На одном галсе; Надлежащий курс

Вопрос

На участке дистанции к наветренному знаку связанность между яхтами устанавливается в то время, когда одна из них делает поворот оверштаг, или вскоре после этого. При каких условиях яхте **В** разрешается идти выше своего надлежащего курса?

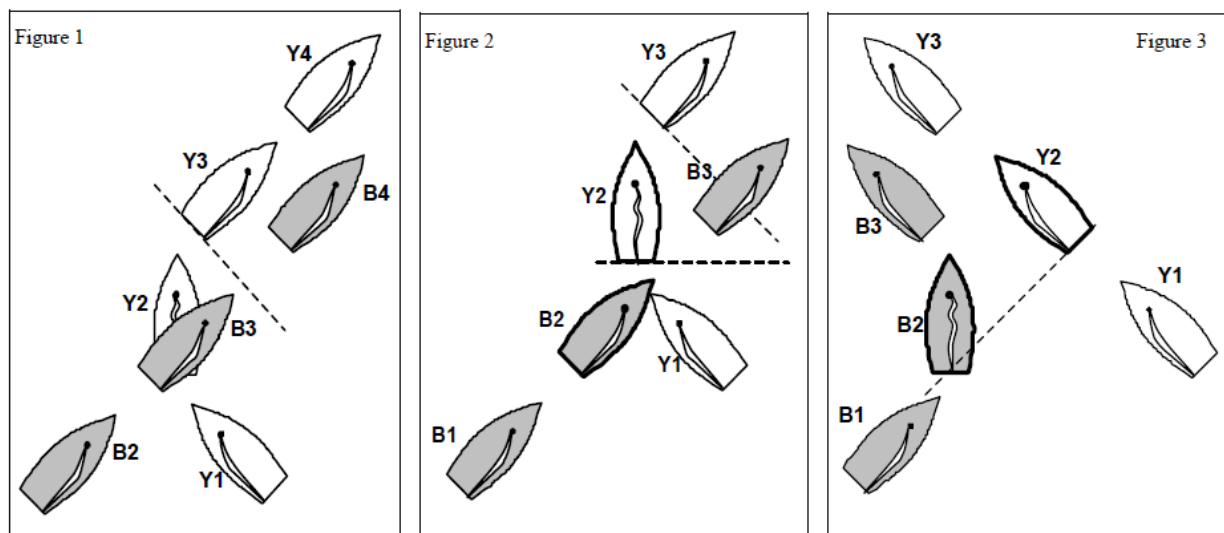

Ответ

- Рисунок 1: Связанность устанавливается из положения чисто позади – **В** не получает право на приведение. **Y** заканчивает поворот оверштаг в положении 3, когда она чисто впереди **В**. Вскоре после этого **В** устанавливает связанность с подветра из положения чисто позади и она нарушит правило 17, если в течение этой связанности и пока яхты находятся в пределах двух длин своего корпуса, она будет идти выше своего надлежащего курса, кроме случая, когда яхта, идя выше своего надлежащего курса, сразу проходит позади **Y**.
- Рисунок 2: Связанность устанавливается из положения чисто позади – **В** получает право на приведение. **В** в положении 2, когда **Y** проходит положение левентик, яхты находятся на одном галсе, но не связаны. Связанность устанавливается до того, как **Y** оказывается на курсе крутой бейдевинд – т.е. когда на **Y** действует правило 13. Поэтому правило 17 не применяется, и **В** имеет право идти выше своего надлежащего курса.
- Рисунок 3: Связанность устанавливается «мгновенно». **В** в положении 2, когда **В** проходит положение левентик, обе яхты находятся на одном галсе и связаны. Так как никакая из яхт не установила связанность из положения чисто позади, то такую связанность называют «мгновенной». Правило 17 не применяется, и **В** имеет право идти выше своего надлежащего курса.

Делая поворот оверштаг, яхта меняет галс в тот момент, когда она проходит положение левентик. Однако, по правилу 13, яхта должна сторониться других яхт с момента, когда она прошла положение левентик и пока она не окажется на курсе крутой бейдевинд. Если другая яхта устанавливает связанность с подветра из положения чисто позади в этот период, то правило 17 не применяется, и подветренная яхта имеет право идти выше своего надлежащего курса – т.е. она имеет право на приведение.

РЕШЕНИЕ TR A2

Правило 11 **На одном галсе, связаны**
Определения **«Сторониться»**

Вопрос

В приближается к **У** с наветра. Когда **В** больше не сторонится **У**?

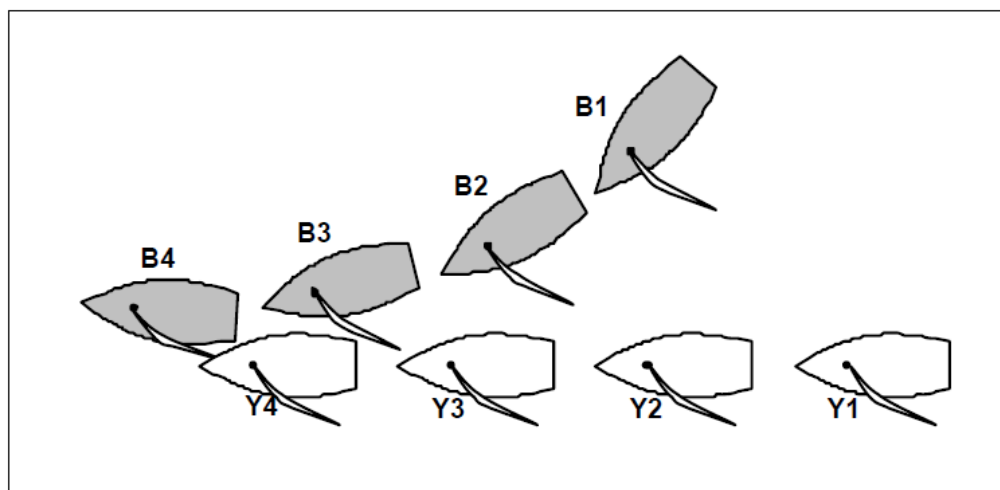

Ответ

В сторонится **У**, когда **У**, яхта, имеющая право дороги, может идти своим курсом без необходимости предпринимать избегающие действия и также, так как яхты связаны, изменять курс в обоих направлениях без немедленного контакта.

Положения 1 и 2: **В** сторонится.

Положение 3: Если **У** приведется, будет контакт, но не немедленно. Поэтому **В** все еще сторонится.

Положение 4: **У** не может изменить курс на ветер без немедленного контакта с **В**. **В** больше не сторонится и будет наказана по правилу 11, если **У** будет протестовать, независимо от того есть ли контакт между яхтами.

В любой момент курс яхты (как этот термин используется в Части 2 и Определениях) означает направление, в которое направлен её нос. Это не означает её надлежащего курса, и также не означает курса, которым, ожидается, она могла бы идти в ближайшее время.

Не обязательно должен быть контакт, чтобы считать, что яхта не сторонилась.

РЕШЕНИЕ TR A3

Правило 11	На одном галсе, связаны
Правило 16.1	Изменение курса
Определения	«Сторониться»

Вопрос

У и **В** связаны и идут параллельными курсами, между ними 1/2 ширины корпуса. **У** не имеет ограничения по надлежащему курсу. Незадолго до положения 3 **У** медленно приводится, и **В** немедленно сторонится. **У** продолжает приводиться, и для **В** больше нет возможности избежать её. **В** пытается сторониться, приводясь, но происходит контакт. **У** протестует. Каким должно быть решение?

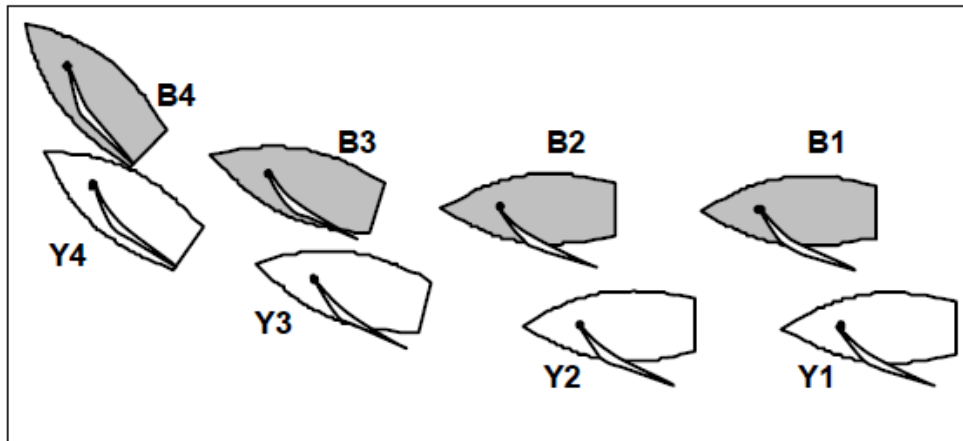

Ответ

Положения 1 и 2: **В** сторонится, потому что она находится достаточно далеко от **У** так, что **У** может изменить курс в обоих направлениях без немедленного контакта.

Положение 3: После первого изменения курса яхтой **У**, у **В** по-прежнему есть место, чтобы сторониться. **В** должна своевременно и в соответствии с хорошей морской практикой сделать все возможное, чтобы установить достаточное расстояние между ними, для того, чтобы сторониться. Если **В** делает это, то она защищена правилом 16.1.

Между положениями 3 и 4: **У** продолжает изменять курс, и **В** больше не может сторониться. **У** нарушает правило 16.1. Наказать **У**.

Если **У** продолжает приводиться, и **В** продолжает отвечать своевременно в соответствии с хорошей морской практикой на каждое приведение, то **У** в конечном счете должна прекращать приведение, когда яхты находятся настолько близко, что любое дальнейшее приведение **У** приведет к тому, что **В** будет не в состоянии сторониться. Если **У** прекращает приведение в каждый такой момент времени, и **В** продолжает отвечать, чтобы сторониться, то никто не нарушает правил.

Яхта, которая обязана сторониться, должна своевременно использовать любую возможность, чтобы сторониться, когда яхта, имеющая право дороги, изменяет курс, но она не обязана предвидеть никакое изменение курса яхтой, имеющей право дороги.

РЕШЕНИЕ TR A4

Правило 11	На одном галсе, связаны
Правило 16.1	Изменение курса
Правило D2.3(g)	Наказание по инициативе ампаиров
Определения	«Сторониться»

Вопрос

Y и **B**, небольшие швертботы, идут к наветренному знаку с небольшим зазором между ними. Подошел шквал, рулевой **Y** вывесился за борт и коснулся телом подветренного борта **B**. **B** протестует. Каким должно быть решение?

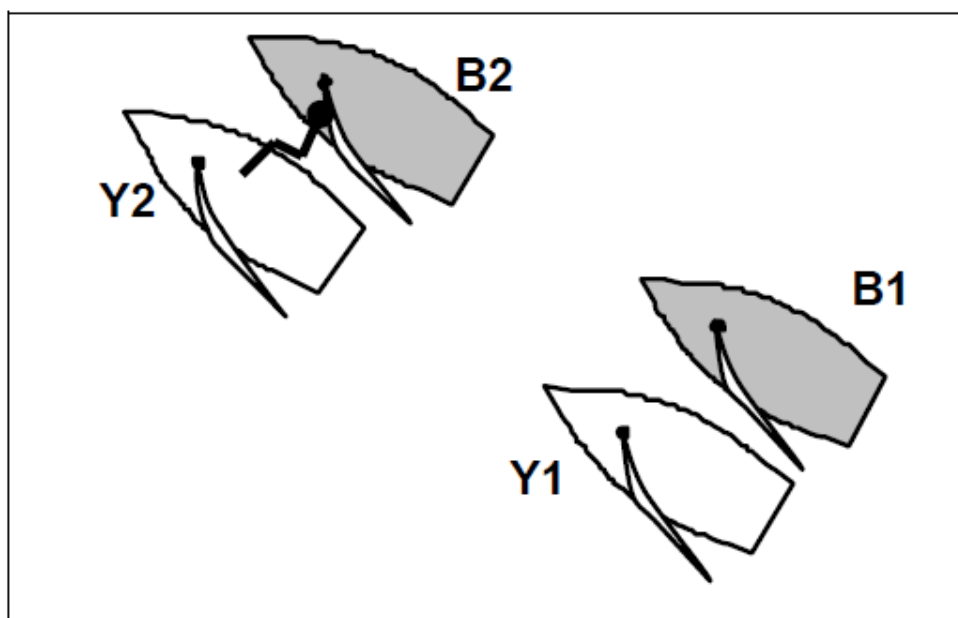

Ответ

Наказать **B** по правилу 11. **Y** не изменяла курса. Действия **Y** соответствуют хорошей морской практике в существующих условиях, а **B** не выполнила своих обязательств сторониться её.

Если действия **Y** не соответствуют хорошей морской практике в существующих условиях, и они вызваны единственной целью совершить контакт, то нужно наказать **Y** в соответствии с правилом D2.3(g) за нарушение принципа спортивного поведения и оправдать **B** по правилу 64.1(a).

(см.также Случаи World Sailing 73 и 74)

Яхта изменяет курс, когда она изменяет свой компасный курс. Откренивание, уменьшение скорости, закрепивание - не являются изменением курса яхты.

РЕШЕНИЕ TR A5

Правило 11	На одном галсе, связаны
Правило 16.1	Изменение курса
Определения	«Сторониться»

Вопрос

В и **У** идут параллельными курсами, расстояние между яхтами очень небольшое. **У** уваливается и касается своей кормой **В**. **У** протестует. Каким должно быть решение?

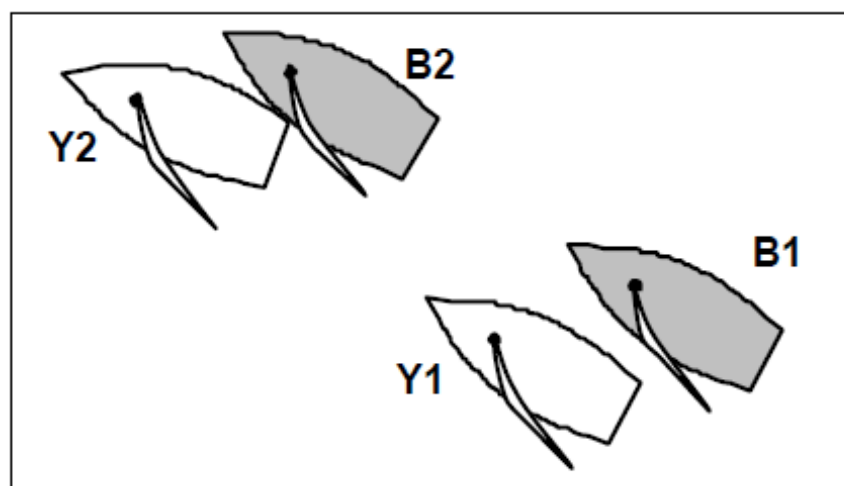

Ответ

Ампайры будут рассматривать, насколько близко могут идти яхты друг от друга в существующих условиях так, чтобы подветренная яхта могла приводиться и уваливаться без немедленного контакта с наветренной яхтой. Так же они будут рассматривать, как обе яхты пришли в это положение.

Случай 1: Если у **В** была возможность сторониться, но она идет так близко к **У**, что любое приведение или уваливание **У** немедленно приведет к контакту, значит **В** не сторонится и нарушает правило 11. Наказать **В**.

Случай 2: Если **В** не сторонится, но яхты оказались в таком положении из-за предшествующего изменения курса **У**, на которое **В** ответила своевременно, и с тех пор **В** не имела возможности увеличить расстояние между яхтами, то тогда **У** нарушает правило 16.1. Наказать **У**.

Случай 3: Если **В** сторонится, а **У** резко уваливается, то **У** не дает **В** места, чтобы сторониться, и поэтому нарушает правило 16.1. Наказать **У**.

РЕШЕНИЕ TR A6

Правило 11	На одном галсе, связаны
Правило 18.1	Когда применяется правило 18
Правило 18.2	Предоставление места-у-знака
Правило 21	Оправдание
Определения	«Зона»

Вопрос 1

Y и B приближаются к знаку, который должен быть оставлен, как показано стрелкой на рисунке. Правило 17 не применяется к B. Когда наступает последний момент, когда B еще имеет право приводиться?

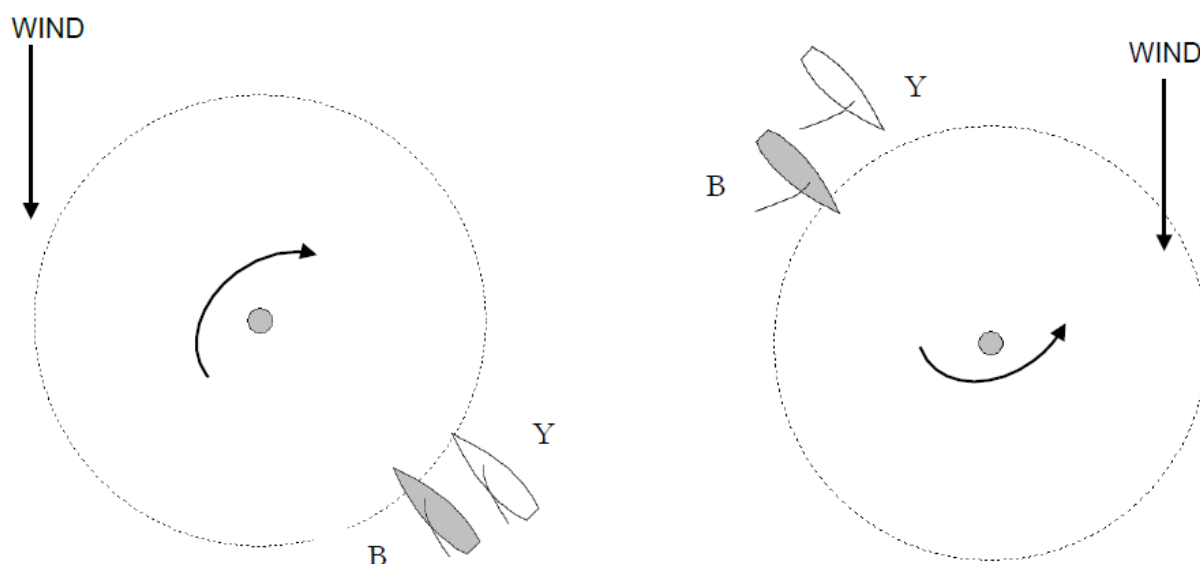

Ответ 1

Правило 18 начинает применяться, когда любая часть корпуса любой из яхт находится в зоне. С этого момента, если B приводится, а затем уваливается, чтобы дать Y место-у-знака, то B нарушает правило 18.2. B не нарушает правила 18.2, если, когда она приводится, то в то же время дает Y место, чтобы идти к знаку согласно требованиям пункта (а) в определении «Место-у-знака». Y обязана сторониться по правилу 11. Однако она будет оправдана по правилу 21 если нарушит правило 11, так как B не дала ей место-у-знака.

Вопрос 2

Если B должна увалиться, чтобы дать место-у-знака, когда она обязана это сделать?

Ответ 2

B обязана быстро увалиться, когда первая из яхт входит в зону.

РЕШЕНИЕ TR B1

Правило 11	На одном галсе, связаны
Правило 15	Получение права дороги
Правило 21	Оправдание

Вопрос

Перед стартом **У** идет медленно, и **В** устанавливает связанность из положения чисто позади. В момент установления связанности **У** имеет возможность сторониться, если продолжит идти этим курсом и увеличит скорость. Вместо этого **У** задерживается с ответом, и, когда приводится, её корма касается **В**. Яхты протестуют. Каким должно быть решение?

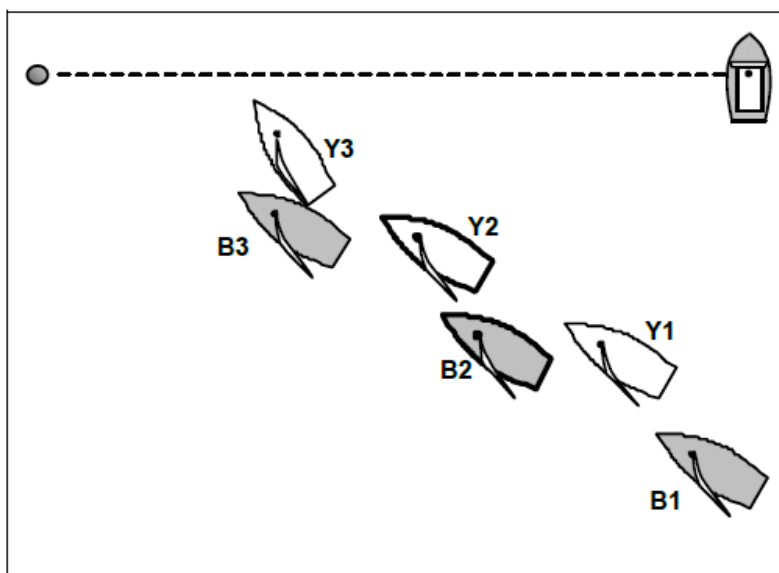

Ответ

Наказать **У**. Когда **В** установила связанность, она должна дать **У** в первоначальный момент место, чтобы сторониться. **В** выполняет свои обязанности по правилу 15, так как, когда устанавливается связанность, **У** может сторониться, продолжая идти этим курсом и увеличив скорость, или привестися. Однако когда **У** задерживается с ответом, а затем приводится, и происходит касание, значит, она не сторонилась. **У** нарушает правило 11.

Когда яхта, обязанная сторониться, отвечает своевременно и соответствующим образом, но не может сторониться, то яхта, имеющая право дороги, не дала места и будет наказана по правилу 15. Другая яхта будет оправдана по правилу 21.

Когда яхта, обязанная сторониться, отвечает несвоевременно, или несоответствующим образом, то она не сторонится и будет наказана.

Когда одна яхта получает право дороги, другая яхта должна своевременно принять соответствующие действия, чтобы попытаться сторониться. В зависимости от обстоятельств, это может быть увеличение скорости или поворот оверштаг.

РЕШЕНИЕ TR B2

Правило 11	На одном галсе, связаны
Правило 13	Во время поворота оверштаг
Правило 16.1	Изменение курса
Определения	«Сторониться»

Вопрос 1

В и **У** связаны и **В**, наветренная, сторонится. **У** приводится до положения левентик, **В**, отвечая, тоже приводится, и обе яхты достигают положения левентик борт-о-борт. **В** продолжает изменять курс и проходит положение левентик. В результате этого **В** касается **У**. Яхты протестуют. Каким должно быть решение?

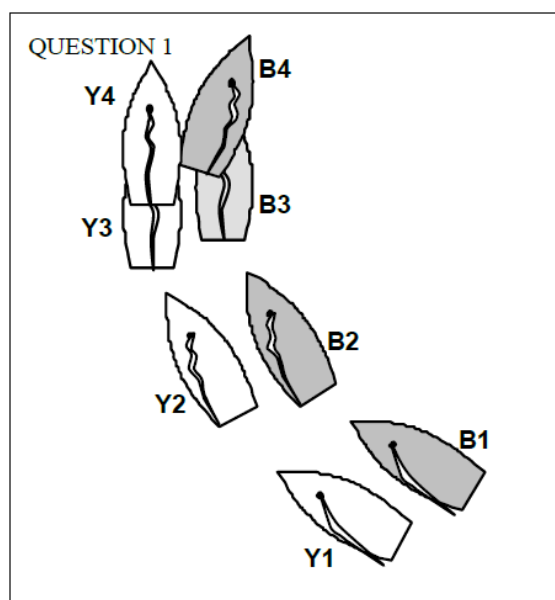

Ответ 1

Когда **У** приводится и не дает **В** места, чтобы ответить и сторониться, нужно наказать **У**.

Если **В** могла бы сторониться, но отвечала или слишком медленно, или недостаточно, или поворачивала слишком круто, то **В** нарушила правило 11 или 13. Наказать **В**.

Вопрос 2

В подобной ситуации **У** приводится не нарушая правила 16, и **В** отвечает. Когда **В** достигает положения левентик, она остается в этом положении, хотя она могла бы сделать поворот оверштаг. Чуть позже **У** уваливается и яхты касаются кормами. Яхты протестуют. Каким должно быть решение?

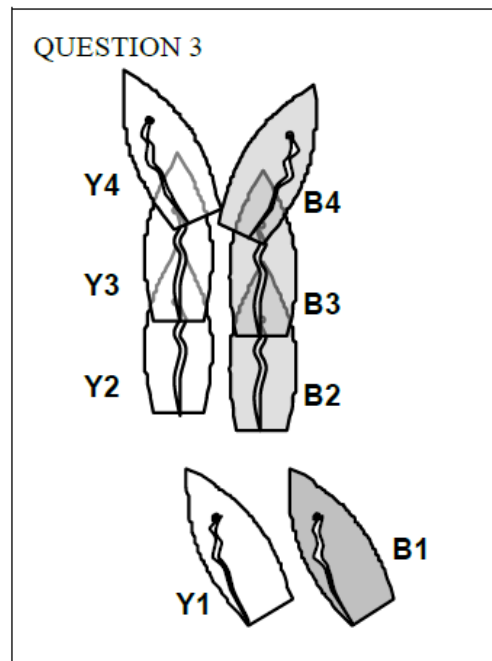
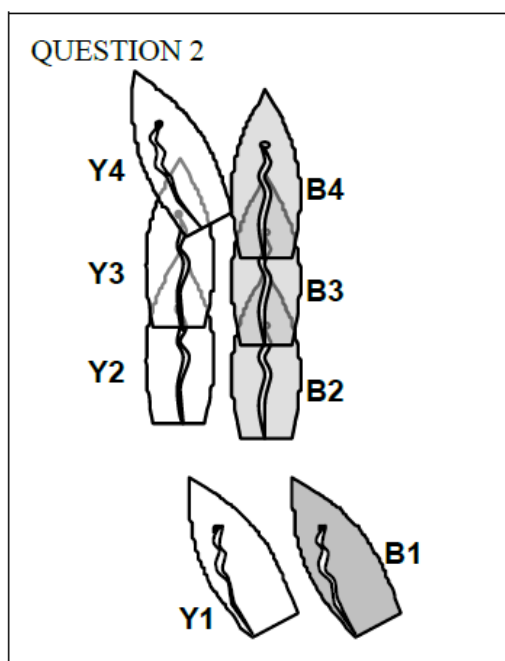

Ответ 2

Если в результате изменения курса **Y** немедленно произошел контакт с **B**, то **B** не сторонила и нарушила правило 11. Наказать **B**.

Если между яхтами большое расстояние, и **Y** уваливается резко, на давая **B** место, чтобы сторониться, то **Y** нарушает правило 16.1. Наказать **Y**.

Вопрос 3

В подобной ситуации **B** сторонится, но, достигнув положения левентик, она остается в этом положении некоторое время. Затем **B** проходит положение левентик, и, чуть позже, **Y** уваливается, и яхты касаются кормами. Яхты протестуют. Каким должно быть решение?

Ответ 3

Когда **B** проходит положение левентик, яхты больше не связаны на одном галсе и поэтому пункт (b) определения «Сторониться» больше не применяется.

Если контакт произошел бы без уваливания **Y**, то **B** нарушает правило 13. Наказать **B**.

Если бы контакт не произошел без уваливания **Y**, то **Y** нарушает правило 16.1. Наказать **Y**.

РЕШЕНИЕ TR В3

Правило 12	На одном галсе, не связаны
Правило 15	Получение права дороги
Правило 16.1	Изменение курса

Вопрос 1

Перед стартом **В** и **У** идут на левом галсе, **В** чисто позади **У**. Когда **У** уваливается, чтобы сделать поворот фордевинд, **В** тоже уваливается на курс, который приведет к столкновению, если **У** будет дальше уваливаться. Ни в какое время в течение этого маневра яхты не связаны. **У** приводится и протестует. Каким должно быть решение?

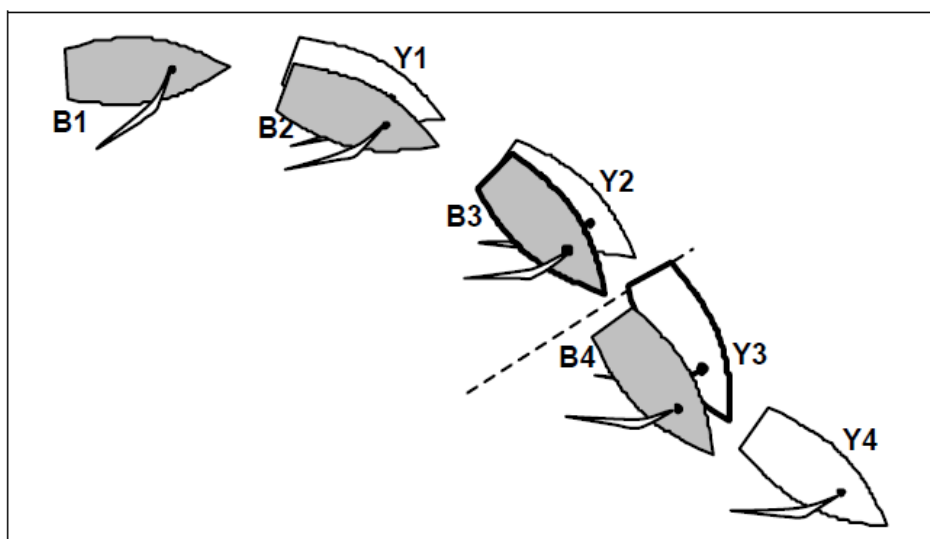

Ответ 1

Наказания нет. Когда **У** изменяет курс, она, как яхта, имеющая право дороги, должна дать **В** место, чтобы сторониться. **В** обязана сторониться, поэтому она должна не препятствовать **У** идти в направлении, в которое направлен ее нос. В положении 3 **В** сторонится, но её действия не дают **У** уваливаться дальше. Никто не нарушает правил.

Вопрос 2

Если связанность устанавливается сразу после положения 3, ситуация меняется?

Ответ 2

Сразу после положения 3 **В** получает право дороги, по крайней мере, отчасти из-за действий **У**. Поэтому, при условии, что **В** не изменяет курс, она в начальный момент не обязана давать **У** место, чтобы сторониться. Так как **У** сторонится, она не нарушает правил. Наказания нет.

РЕШЕНИЕ TR B4

Правило 13 **Во время поворота оверштаг**
Правило 16.1 **Изменение курса**

Вопрос 1

У и **В** находятся достаточно далеко друг от друга, и их курсы не ведут к столкновению. **В** собирается сделать поворот оверштаг, но после того, как она проходит положение левентик, она теряет ход. Прежде чем **В** оказывается на курсе крутой бейдевинд, **У** уваливается на курс, ведущий к столкновению с **В**. **В** не имеет возможности предпринять действия, которые позволили бы избежать контакта, если **У** прекратит уваливаться. Однако **У** продолжает постоянно уваливаться и проходит по корме **В**. **У** протестует. Каким должно быть решение?

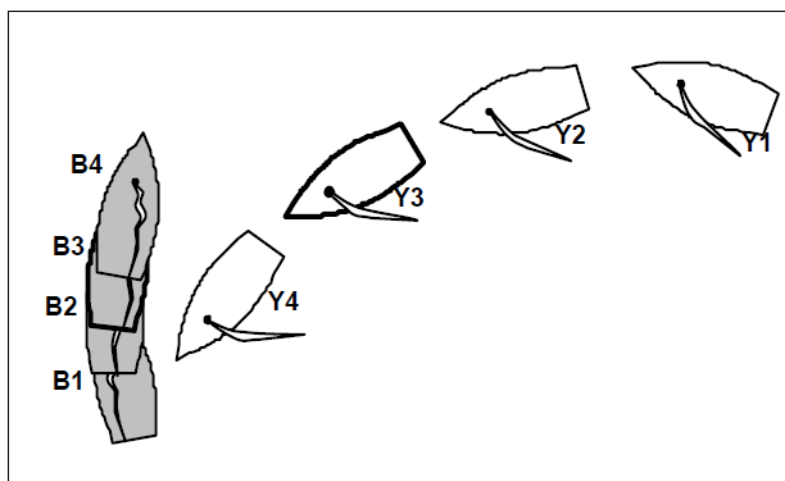

Ответ 1

Наказания нет. Изменяя курс в положении 1, **У** должна дать **В** место, чтобы сторониться (правило 16.1). Так как **В** потеряла ход, у нее нет места, чтобы сторониться, если **У** продолжит идти этим курсом. Продолжая уваливаться, **У** выполняет требования правила 16.1.

Вопрос 2

Будет ли ответ другим, если рулевой **В** намеренно потеряет управление и поставит свою яхту в положение, при котором она будет не в состоянии сторониться, если **У** изменит свой курс так, что он будет вести к столкновению?

Ответ 2

Нет. Независимо от того, сделала она это умышленно или нет, никакое правило не запрещает **В** оказаться в том положении, которое описано выше, и не требует от нее предвидеть изменение курса **У**.

Яхта, имеющая права дороги, при изменении курса может выполнять требования правила 16.1, продолжая изменять курс, и таким образом давая другой яхте место, чтобы сторониться. (См. также Решение TR D3).

(Решения B5 не существует)

РЕШЕНИЕ TR B6

Правило 10

На противоположных галсах

Правило 15

Получение права дороги

Вопрос

Перед стартом **У** и **В** идут бакштагом правого галса, приближаясь к судну на якоре. Когда **У** достигает судна на якоре, она чисто впереди от **В**. **У** проходит с наветра от судна, уваливается и идет вдоль него, затем делает поворот фордевинд, чтобы обогнуть судно по корме. Вскоре после того, как **У** делает поворот фордевинд, **В** все еще находясь на правом галсе, устанавливает небольшую внутреннюю связанность. **В** изменяет курс, пытаясь избежать контакта с **У**, но контакт все же происходит. Яхты протестуют. Каким должно быть решение?

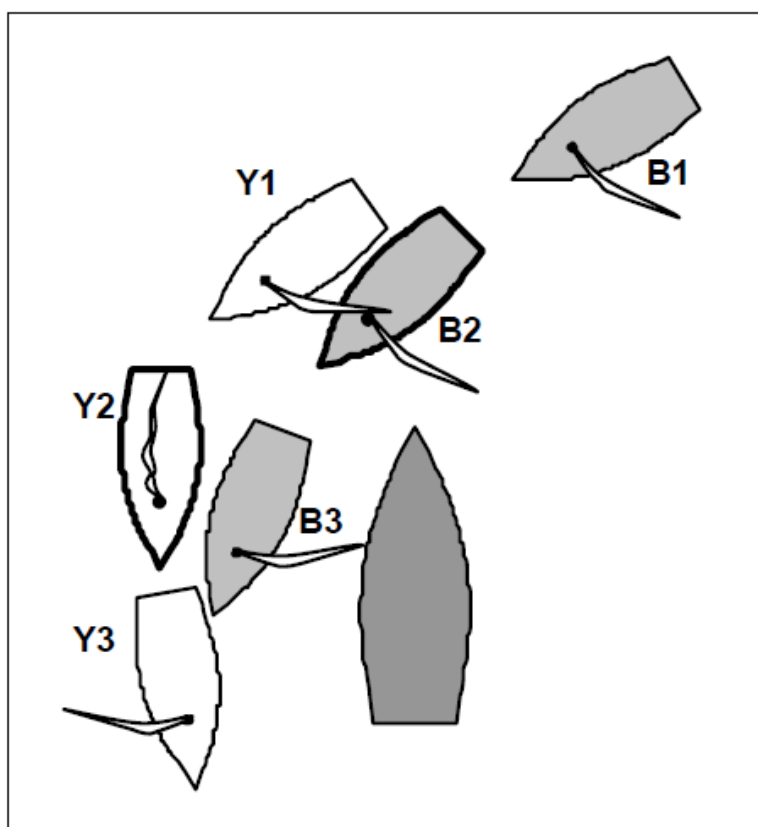

Ответ

Наказать **У**. Когда **У** делает поворот фордевинд в положении 2, она теряет право дороги, поэтому правило 15 не применяется. В положении 3 **У** не может сторониться **В** и нарушает правило 10.

РЕШЕНИЕ TR B7

Правило 20 Место для поворота оверштаг от препятствия

Вопрос 1

Перед стартом **В** и **У** идут крутым бейдевиндом к понтону. **В** окликом запрашивает место для поворота оверштаг. **У** отвечает: «Нет, ты можешь пройти с подветра от понтона». **В** протестует. Каким должно быть решение?

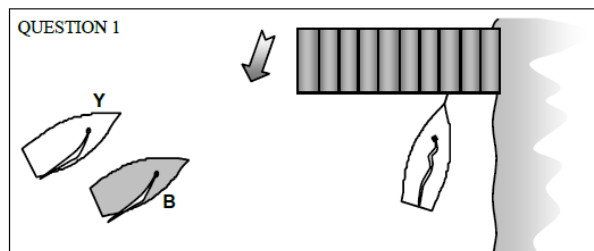

Ответ 1

Наказать **У**. Правило 20.1 позволяет **В** запросить место для поворота оверштаг от препятствия. Когда оклик произведен, не отвечая, **У** нарушает правило 20.2 (с).

Вопрос 2

Ситуация такая же, за исключением того, что **В**, слегка приводясь, может пройти понтон. **В** окликом запрашивает место для поворота оверштаг. **У** отвечает: «Нет, ты можешь слегка привестися». **В** приводится и протестует. Каким должно быть решение?

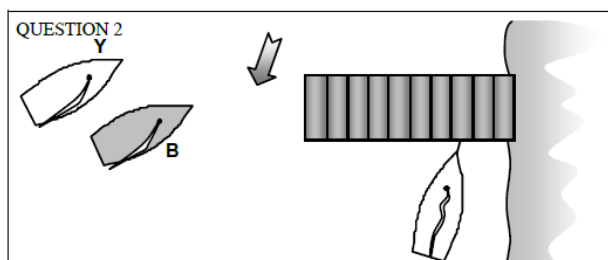

Ответ 2

Наказать обе яхты. Правило 20.2 (b) требует, чтобы **У** ответила на оклик, даже если оклик нарушает правило 20.1. Не отвечая таким образом, она нарушает правило 20.2 (b). Кроме того, **В** не требуется существенного изменения курса, чтобы избежать понтона, поэтому **В** нарушает правило 20.1 (a), запросив окликом место для поворота оверштаг.

Если вместо этого, **У** делает поворот оверштаг и протестует, то **В** нарушает правило 20.1 (a), а **У** не нарушает правил.

Яхта, окликнутая по правилу 20.1, должна действовать так, если бы оклик был действительным, даже если она считает его недействительным. Если она не отвечает, то она нарушает правило 20.2 (b).

Яхта, запрашивающая окликом место для поворота оверштаг по правилу 20.1, когда она не имеет права этого делать, нарушает правило 20.1.

(Решения TR B8 не существует)

РЕШЕНИЕ TR B9

Правило 22.3

Движение задним ходом

Вопрос

Незадолго до старта **В** и **У** движутся вперед очень медленно, **У** на полкорпуса впереди от **В**. **У** опасается пересечь стартовую линию до стартового сигнала и на короткий промежуток времени выносит грот на ветер. В результате этого она начинает двигаться задним ходом по направлению к **В**. Затем она прекращает вынос паруса на ветер, но продолжает двигаться задним ходом по направлению к **В**. **В** не изменяет своего положения и происходит контакт. **В** протестует. Каким должно быть решение?

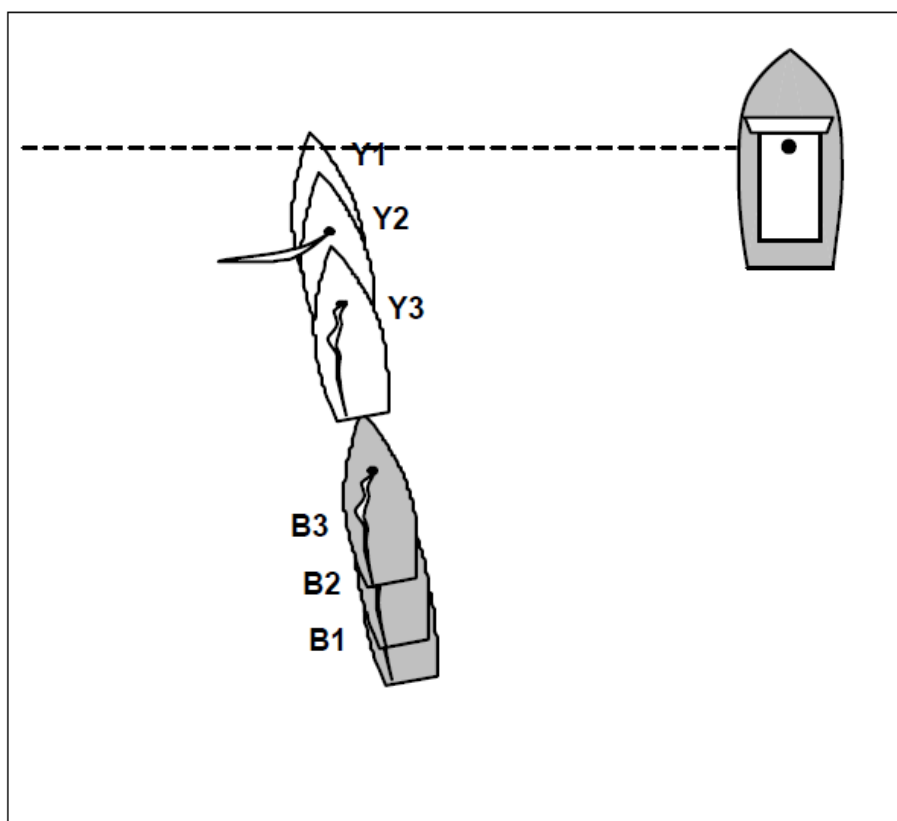

Ответ

Наказать **У**.

По правилу 22.3 яхта, движущаяся задним ходом в результате выноса паруса на ветер, должна сторониться яхты, не делающей этого. Хотя **У** больше не выносит парус на ветер, она движется задним ходом в результате выноса паруса на ветер и продолжает подчиняться действию правила 22.3. **У** не сторонится и нарушает правило 22.3.

Яхта «движется задним ходом за счет выноса паруса на ветер» и подчиняется действию правила 22.3, если она движется задним ходом относительно воды, и вынос паруса на ветер вызвало это движение или поддерживает его. Если она прекратила вынос паруса на ветер, но все ещё движется задним ходом, то она по-прежнему подчиняется действию правила 22.3.

РЕШЕНИЕ TR C1

Правило 11	На одном галсе, связаны
Правило 16.1	Изменение курса
Правило 17	На одном галсе; Надлежащий курс
Часть 2	Раздел С; Преамбула; Когда правила не применяются

Вопрос

До сигнала «Старт» **Y** связывается из положения чисто позади с подветра от **B** и **A**. После старта **Y** приводится выше крутого бейдевинда, чтобы пройти подветренный стартовый знак. **B** сразу же приводится, пытаясь сторониться, но касается товарища по команде - яхту **A**, которая также пытается сторониться. **A** протестует. Каким должно быть решение?

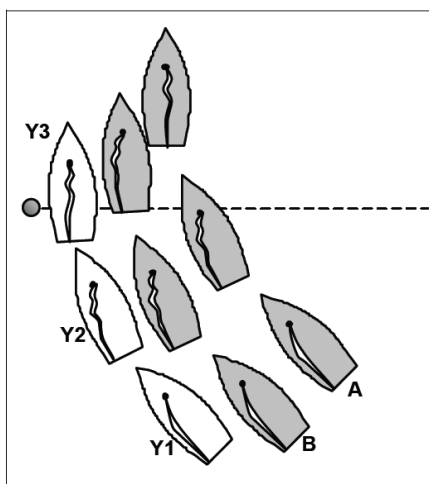

Ответ

Правило 18 не применяется у стартового знака, когда яхты приближаются, чтобы стартовать (Раздел С, Преамбула). Поскольку **Y** устанавливает связанность из положения чисто позади в пределах двух длин своего корпуса, она не имеет права идти выше своего надлежащего курса после сигнала «Старт». (Яхта не имеет надлежащего курса до сигнала «Старт»). В этом случае надлежащим курсом для **Y** является приведение, чтобы пройти знак. При условии, что **Y** выполняет все требования правила 16.1, когда она приводится, то она не нарушает правил.

Правило 16.1 требует, чтобы, когда **Y** изменяет курс, она дала **B** и **A** место, чтобы сторониться. Если **A** сторонилась **B**, но теперь не в состоянии это сделать из-за приведения **B**, которая сторонится **Y**, то, изменяя курс, **Y** нарушает правило 16.1. Наказать **Y**.

Однако если **A** так близко от **B**, что она не может сторониться, когда **Y** начинает приводиться, или если **A** отвечает поздно или недостаточно, когда **B** изменяет курс, чтобы сторониться **Y**, то **A** не сторонится и нарушает правило 11. Наказать **A**.

Когда яхта, имеющая право дороги, изменяет курс и подчиняется действию правила 16, то она должна дать место всем другим яхтам, затронутым этим её изменением курса, чтобы сторониться.

РЕШЕНИЕ TR C2

Правило 11	На одном галсе, связаны
Правило 16.1	Изменение курса
Часть 2	Раздел С; Преамбула; Когда правила не применяются

Вопрос 1

Y и **B** приближаются к стартовой линии, чтобы стартовать. **Y** чисто впереди и с подветра от **B**. **B** устанавливает связанность с наветра между **Y** и судейским судном. В положении 3 **Y** приводится, делая оклик «Нет места!». **B** отвечает приведением и касается судейского судна. **B** протестует. Каким должно быть решение?

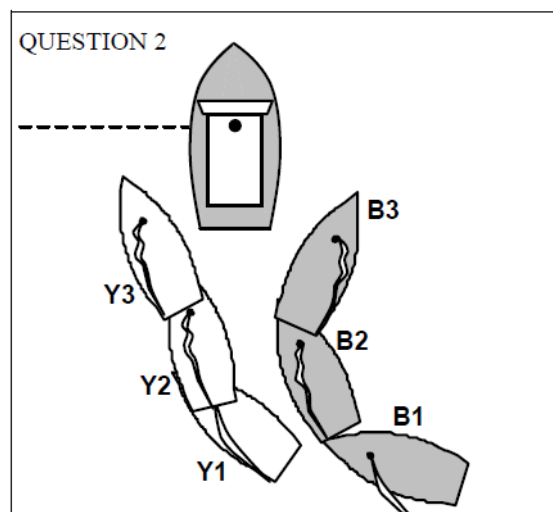
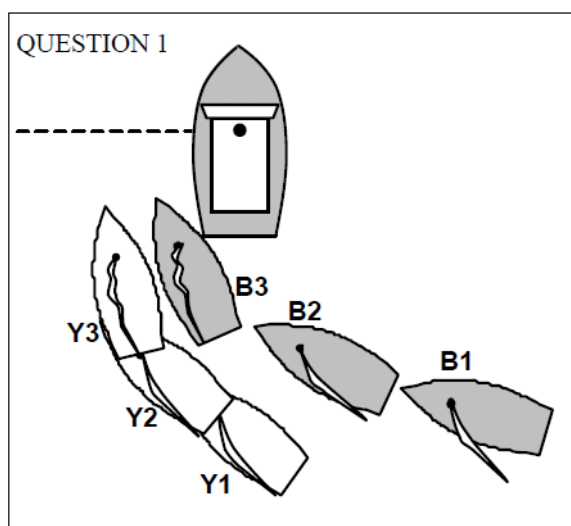

Ответ 1

Ни правило 18, ни правило 19 не применяются, когда яхты приближаются к стартовому знаку, чтобы стартовать. Следовательно, **Y** не обязана давать место **B**, чтобы пройти судейское судно. Однако, по правилу 16.1 **Y**, когда изменяет курс, должна дать место **B**, чтобы сторониться. Наказать **Y**.

Вопрос 2

Если **Y** изменяет курс после положения 1, и в результате **B** проходит с другой стороны судейского судна, то каким должно быть решение?

Ответ 2

При условии, что она отвечает своевременно, **B** всё ещё может сторониться **Y**, пройдя судейское судно с другой стороны. Значит, **Y** не нарушает правила 16.1. Наказания нет.

Если **B** отвечает приведением несвоевременно и затем не в состоянии сторониться, она нарушает правило 11. Наказать **B**.

РЕШЕНИЕ TR C3

Правило 22.1

Ошибки на старте

Правило 24.2

Помехи другим яхтам

Вопрос

После старта **В**, не стартовав, идет на левом галсе со стороны дистанции к стартовой линии. **У**, стартовав правильно, уваливается ниже надлежащего курса на курс, ведущий к столкновению с **В**. **В** делает поворот фордевинд и сторонится **У**. **В** протестует. Каким должно быть решение?

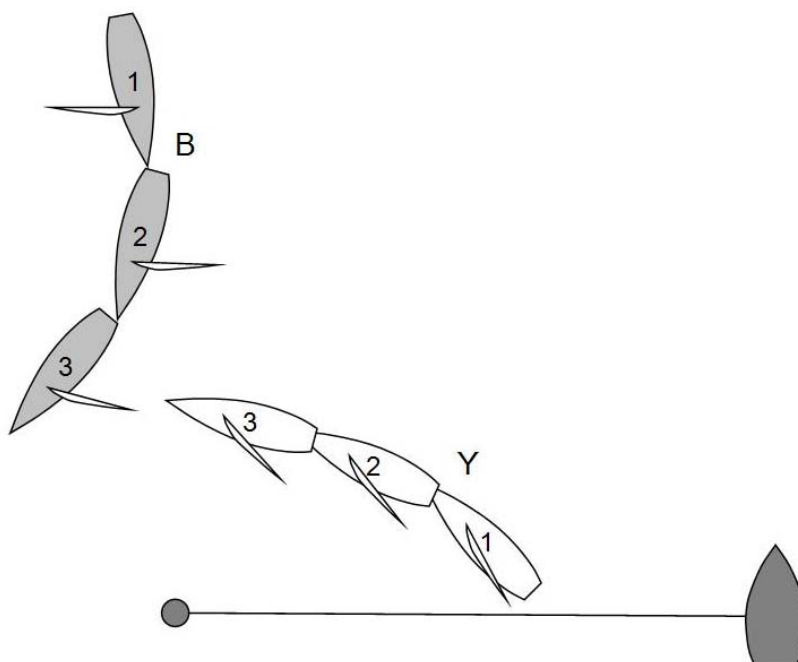

Ответ

Наказать **У**. В положении 1 **В** сторонится **У** в соответствии с правилом 22.1. Когда **У** уваливается после положения 1, она нарушает правило 24.2, потому, что она больше не идет своим надлежащим курсом и она мешает **В**, яхте попадающей под действие правила 22.1.

После сигнала «Старт», если яхта идет к предстартовой стороне стартовой линии, ампайры будут использовать принцип «последней точки уверенности», и они будут считать, что яхта не стартовала, если только они не будут точно уверены, что яхта стартовала.

РЕШЕНИЕ TR C4

Правило 11	На одном галсе, связаны
Правило 16.1	Изменение курса
Правило 17	На одном галсе; Надлежащий курс

Вопрос 1

До сигнала «Старт» **Y** устанавливает связанность с подветра от **B** из положения чисто позади. После сигнала «Старт» обе яхты продолжают идти правым галсом, и **B** все время сторонится. Приблизительно через одну минуту после старта **Y** начинает выходить вперед, хотя яхты по-прежнему связаны. **Y** кренится наветер и приводится выше крутого бейдевинда. **B** протестует. Каким должно быть решение?

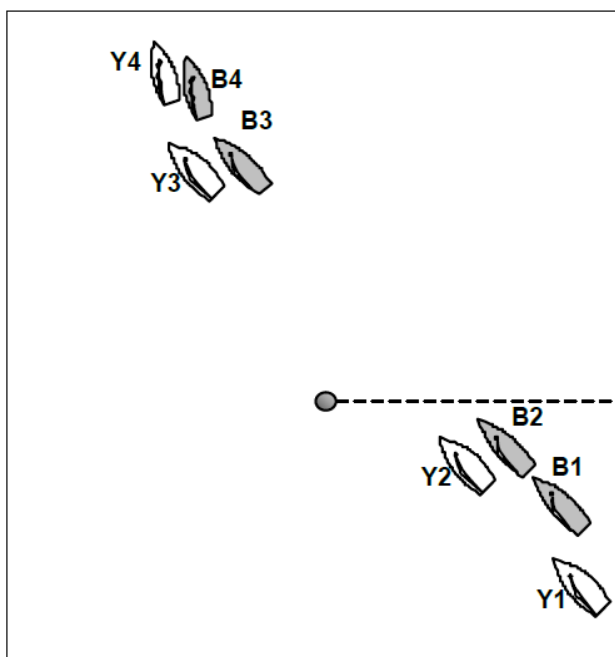

Ответ 1

Наказать **Y**. Она установила связанность из положения чисто позади и поэтому нарушает правило 17, идя выше курса крутой бейдевинд после сигнала «Старт». Однако если **Y** кренится наветер, чтобы замедлить **B**, не изменяя курса, то она не нарушает правил.

Вопрос 2

В результате приведения **Y** происходит контакт. **B** протестует. Каким должно быть решение?

Ответ 2

Если **B** могла бы ответить приведением и сторониться, но не ответила или ответила недостаточно, то она нарушает правило 11, а **Y** нарушает правило 17. Наказать обе яхты.

Если **B** отвечает на приведение, но не может избежать контакта, то **Y**, приводясь, нарушает и правило 16.1, и правило 17. Наказать только **Y**.

РЕШЕНИЕ TR C5

Правило 42.3 (d) Средства движения; Исключения

Вопрос

Y находится у стартовой линии в положении выше крутого бейдевинда правого галса в течение некоторого времени и потеряла управление. Она возвращается на курс крутой бейдевинд, неоднократно двигая румпелем наветер. Другая яхта протестует. Каким должно быть решение?

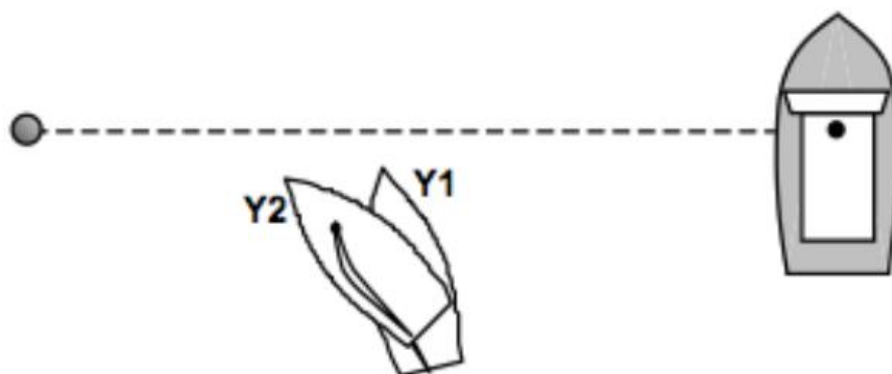

Ответ

Y не нарушает правил. Она находится выше крутого бейдевинда и движется медленно. Она использует «скаллинг», чтобы лечь на курс крутой бейдевинд. Это специально разрешено правилом 42.3 (d).

Повторяющиеся движения рулем, которые либо выполняются с усилием, либо продвигают яхту вперед, либо препятствуют её движению назад, запрещены правилом 42.2 (d). Однако скаллинг для того, чтобы повернуть практически неподвижную яхту, находящуюся на курсе выше крутого бейдевинда, на курс крутой бейдевинд разрешен.

РЕШЕНИЕ TR D1

Правило 10	На противоположных галсах
Правило 11	На одном галсе, связаны
Правило 15	Получение права дороги
Правило 16.1	Изменение курса
Определения	«Сторониться»

Вопрос 1

У и В идут в лавировку на правом галсе, связанные, расстояние между ними 1/4 длины корпуса. У уваливается, чтобы получить место для поворота оверштаг за кормой В, но В тоже уваливается до параллельного курса, чтобы не дать У сделать поворот. У приводится, В своевременно отвечает, но происходит контакт. У протестует. Каким должно быть решение?

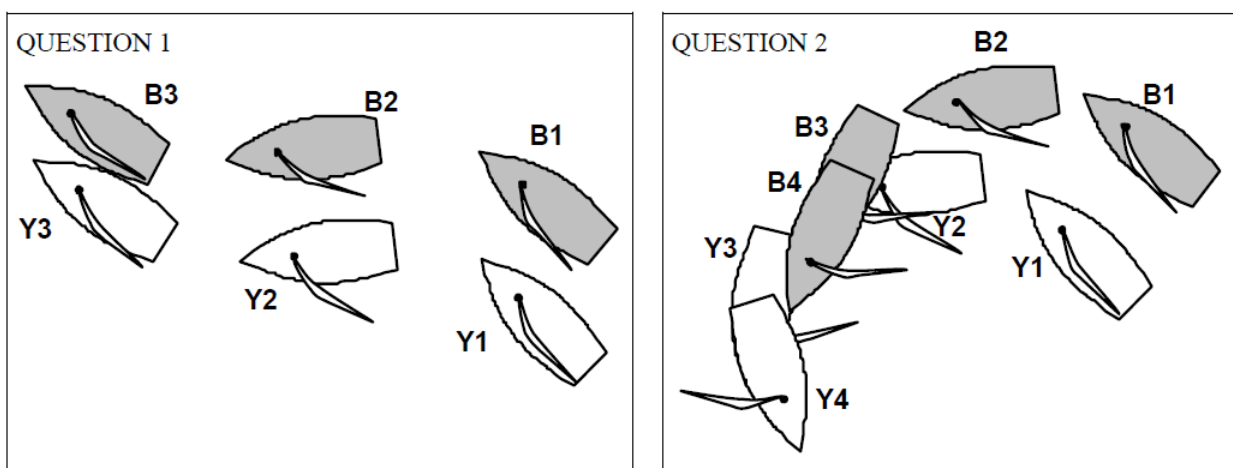

Ответ 1

В положении 2 У имеет право дороги, В сторонится. По правилу 16.1 У при изменении своего курса должна дать В место, чтобы сторониться. Когда У приводится, она не дает места В. Наказать У.

Вопрос 2

У и В идут в лавировку правым галсом. У уваливается, чтобы сделать поворот фордевинд от В, но В тоже уваливается. В положении 3 У чисто впереди. Когда У делает поворот фордевинд на левый галс, В не меняет своего курса и происходит контакт. В протестует. Каким должно быть решение?

Ответ 2

У теряет право дороги, когда она сделала поворот фордевинд, поэтому В не обязана выполнять требования правила 15. У нарушает правило 10. Наказать У.

Вопрос 3

Такая же ситуация, как и в вопросе 2, за исключением того, что У может сделать поворот фордевинд и сторониться В. В решает сделать поворот фордевинд, затем резко приводится с наветра от У. Так как У (теперь подветренная на левом галсе) также приводится, происходит контакт. В протестует. Каким должно быть решение?

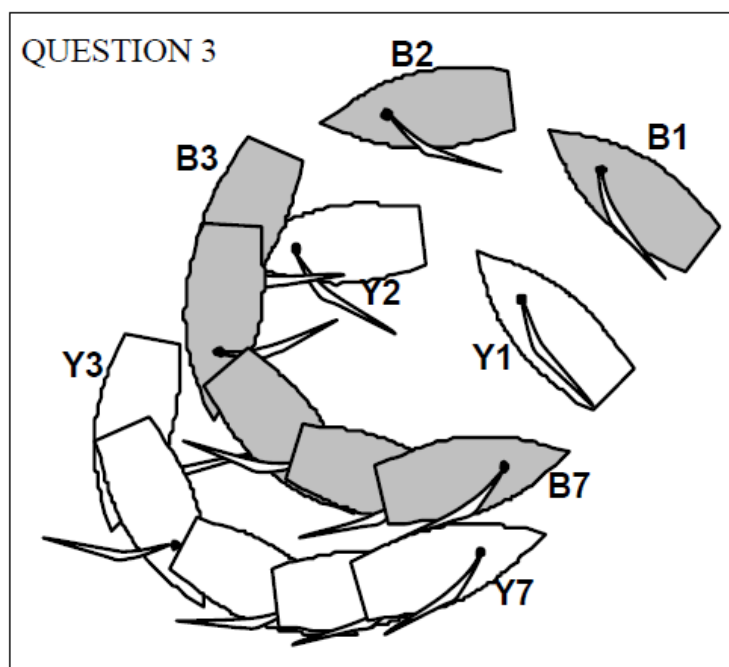

Ответ 3

Когда **В** сделала поворот фордевинд, она становится яхтой, обязанной сторониться. Правило 15 не применяется, так как **В** потеряла право дороги. Однако теперь применяется правило 16.1, если **У** изменяет курс. Изменив курс, не дав место **В**, чтобы сторониться, **У** нарушает правило 16.1. Наказать **У**.

Если бы **У** прекратила изменять курс в тот момент, когда **В** сделала поворот фордевинд, и все равно произошел бы контакт (или если бы **У** изменяла курс, но все равно явно был бы контакт, даже если бы она этого не делала), то **В** нарушает правило 11.

РЕШЕНИЕ TR D2

Правило 10	На противоположных галсах
Правило 16	Изменение курса
Определения	«Сторониться»

Вопрос 1

На наветренном участке дистанции в слабый ветер **У**, на левом галсе, и **В**, на правом галсе, идут пересекающимися курсами. Примерно за три длины корпуса до **В**, **У** уваливается, чтобы избежать **В**. **В** затем уваливается, таким образом, что яхты остаются на курсах, ведущих к столкновению. Обе яхты продолжают уваливаться, пока они, наконец, не расходятся бок-о-бок курсом приблизительно в галфинд. **У** протестует. Каким должно быть решение?

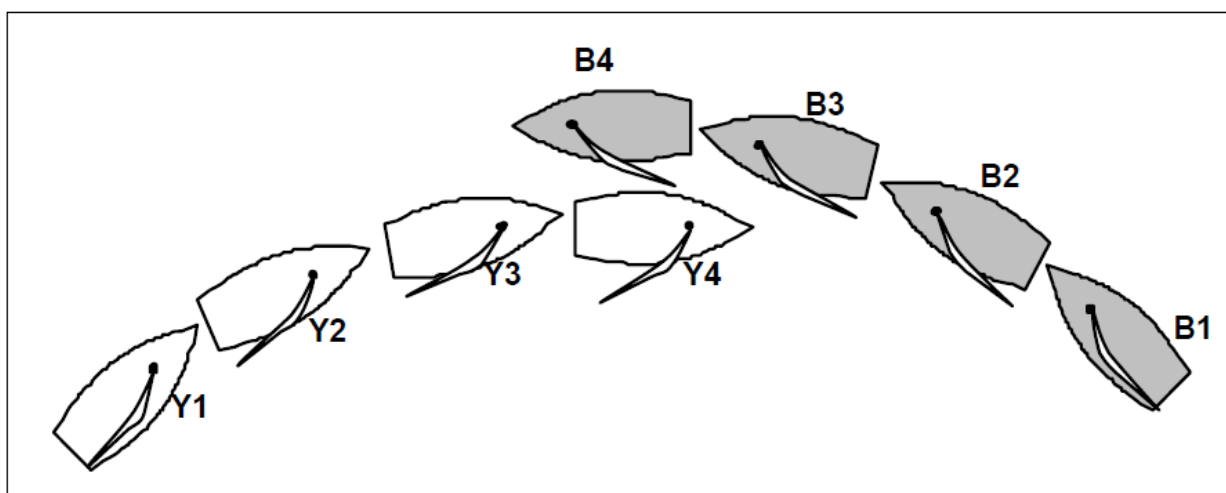

Ответ 1

Наказать **В**. После старта правило 16.2 запрещает яхте правого галса изменять курс, если это вынуждает яхту левого галса, которая сторонится яхты правого галса, проходя позади неё, немедленно изменить курс, чтобы продолжать сторониться.

Когда **У** начинает уваливаться, она начинает идти, чтобы пройти за кормой **В**, несмотря на то, что ее курс по-прежнему выше кормы **В**. Когда **В** меняет курс между положениями 1 и 2, **У** не требуется немедленно изменять курс, поэтому никакое правило не нарушено.

Когда **В** меняет курс между положениями 2 и 3, **У** должна немедленно изменить курс, чтобы продолжать сторониться, поэтому **В** нарушает правило 16.2.

Вопрос 2

Яхты идут в лабиринт против ветра, **У** на левом галсе, необходимо изменить курс, чтобы сторониться **В**, которая идет правым галсом. **У** уваливается, чтобы пройти за кормой **В**. **В** также уваливается. В положении 2 **У** будет проходить за кормой **В**, если обе яхты сохранят свои курсы. После положения 2 **В** уваливается так, что **У** должна отвечать немедленно. **У** протестует. Каким должно быть решение?

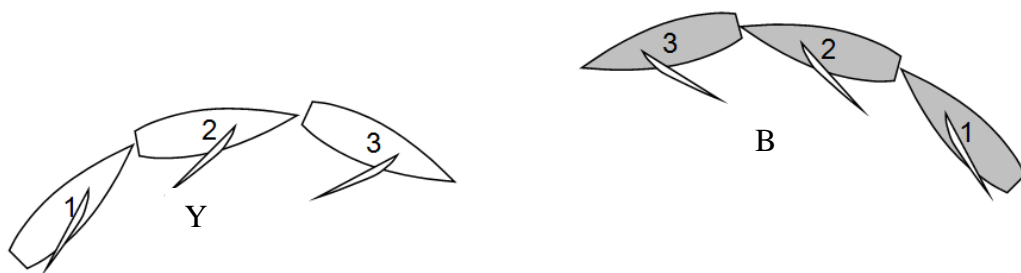

Ответ 2

В положении 2 **Y** проходит за кормой **B** и ей не надо изменять курс чтобы сторониться **B**. **B** не нарушает правил 16.1 или 16.2.

Позже, когда **B** уваливается, **Y** больше не проходит по корме **B**, и правило 16.2 больше не применяется.

Если **Y** не может продолжать сторониться в соответствии с хорошей морской практикой, то **B** нарушает правило 16.1. Наказать **B**.

Если **Y** имеет возможность продолжать сторониться в соответствии с хорошей морской практикой, то наказания нет.

Выражение «пройти позади другой яхты» в правиле 16.2 относится к общим действиям яхты левого галса, явно намеревающейся пройти позади яхты правого галса, и не обязательно к курсу или направлению которым яхта идет в каждый момент.

*Когда ветер сильнее, или когда яхты движутся быстрее, если **B** выполняет аналогичный маневр, она нарушит правило 16.1 или 16.2, находясь дальше от **Y**.*

РЕШЕНИЕ TR D3

Правило 10	На противоположных галсах
Правило 13	Во время поворота оверштаг
Правило 15	Получение права дороги

Вопрос

У и **В**, обе на левом галсе, идут в лавировку. **В** делает поворот оверштаг на правый галс близко к **У**. Когда **В** завершает поворот оверштаг на правый галс, обе яхты должны немедленно привестись и сделать поворот оверштаг, чтобы избежать контакта. **У** протестует. Каким должно быть решение?

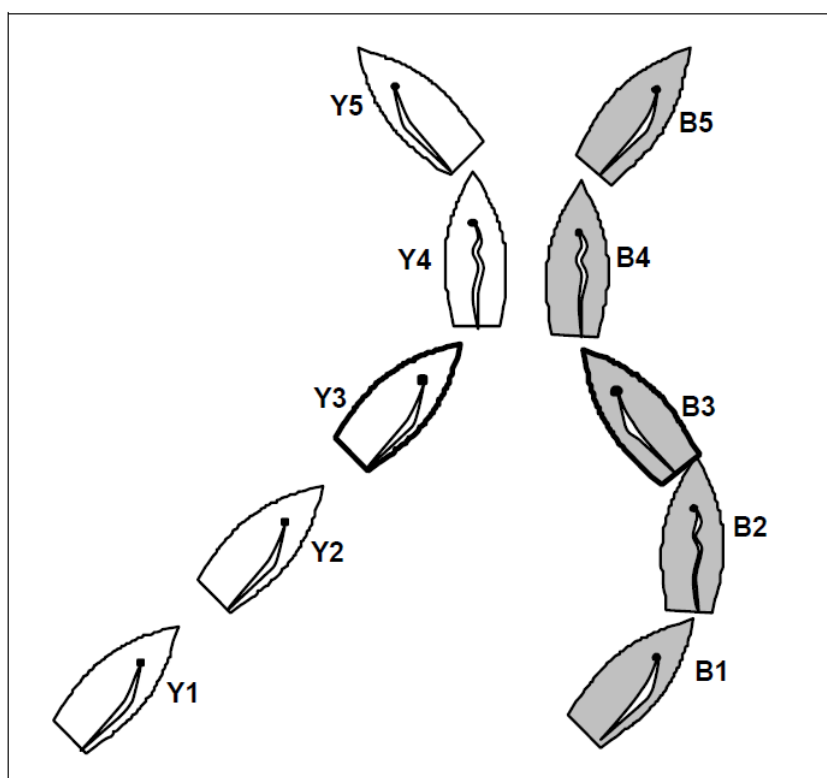

Ответ

Наказания нет. Ни одна яхта не нарушила правила. В положении 3 **В** получает право дороги из-за своих собственных действий и должна в первоначальный момент времени дать **У** место, чтобы сторониться. Выполняя обратно поворот на левый галс, **В** дает **У** место, чтобы сторониться.

Если **У** вынуждена предпринять избегающие действия до того, как **В** закончит поворот, то **В** нарушает правило 13.

Если в положении 4 яхты так близко, что существует опасность контакта, или **У** вынуждена сделать поворот оверштаг не в соответствии с хорошей морской практикой, то **В** нарушает правило 15.

Яхта, получающая право дороги, может выполнить требования правила 15, изменяя свой курс. Этот принцип применяется на любом участке дистанции.

РЕШЕНИЕ TR D4

Правило 13 **Во время поворота оверштаг**
Правило 16.1 **Изменение курса**

Вопрос 1

На участке дистанции в лавировку к наветренному знаку **В**, правого галса, проходит по носу у **У**, идущей левым галсом. Как только **У** проходит под кормой **В**, **В** приводится и делает поворот оверштаг на левый галс. Между тем, пройдя позади **В**, все еще находящейся на правом галсе, **У** приводится выше крутого бейдевинда и закрепляется на ветер, чтобы затруднить **В** закончить поворот оверштаг без контакта с **У**. Происходит контакт и **В** протестует. Каким должно быть решение?

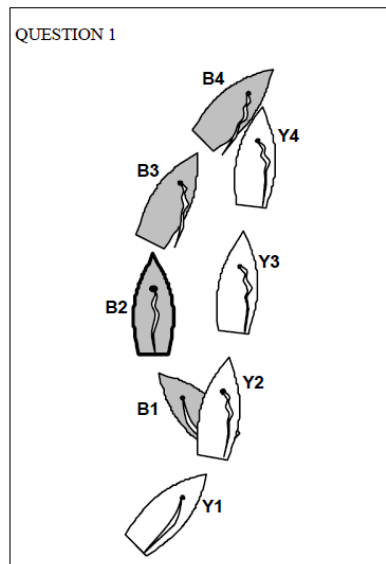

Ответ 1

Наказать **В**. После положения 2 **В** теряет право дороги, поэтому правило 15 не применяется. **У** устанавливает связанность с подветра или немедленно, либо в то время, когда **В** подчиняется действию правила 13, поэтому правило 17 не применяется. Так как **У** не изменяет своего курса после положения 2, правило 16 не применяется. **В** нарушает правило 13.

Вопрос 2

Если **У** приведется после того, как **В** пройдет положение левентик, и в результате этого произойдет контакт, будет ли ответ тем же?

Ответ 2

Это зависит от нескольких факторов. После того как **В** проходит левентик, правило 16.1 применяется к **У**, когда она изменяет курс. Если **У** дает **В** место, чтобы сторониться, и происходит контакт, то **В** нарушает правило 13. Наказать **В**.

Если **У** приводится, не давая **В** места, чтобы сторониться, даже если **В** быстро делает поворот оверштаг, то **У** нарушает правило 16.1. Наказать **У**.

РЕШЕНИЕ TR D5

Правило 11	На одном галсе, связаны
Правило 13	Во время поворота оверштаг
Правило 16	Изменение курса
Правило 17	На одном галсе; Надлежащий курс

Вопрос 1

Две яхты **В** и **У**, идут в лавировку, делая повороты оверштаг близко к друг другу. Они связаны, обе на правом галсе, и к **У** применяется правило 17. **У** приводится, чтобы сделать поворот оверштаг позади **В**, она может его сделать, если **В** не изменит курса. Как только **У** начинает приводиться, **В** тоже приводится. **У** проходит положение левентик и касается борта **В** ближе к корме. **В** протестует. Каким должно быть решение?

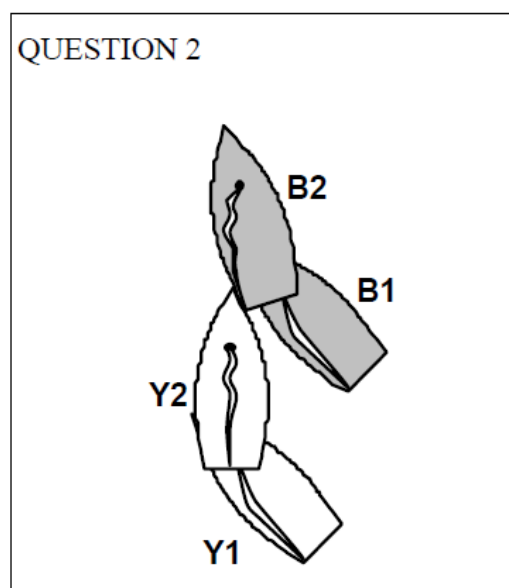
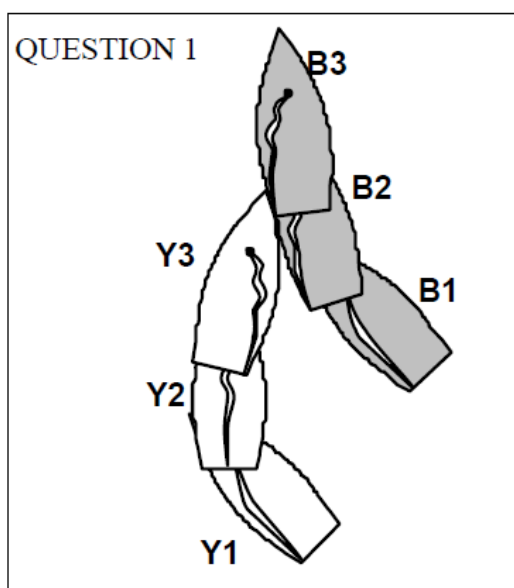

Ответ 1

Пока **У** не прошла положение левентик, **В** обязана сторониться. **У** подчиняется правилу 17, и она имеет право идти выше своего надлежащего курса, только если она сразу пройдет за кормой **В**.

Как только **У** проходит положение левентик, **В** получает право дороги, и с этого момента любое изменение её курса должно соответствовать правилам 16.1 и 16.2. Если контакт произошел после положения 2 из-за изменения курса **В**, **В** нарушает правила 16.1 и 16.2. Наказать **В**.

Если бы контакт произошел, даже если бы **В** сохраняла свой курс между положениями 2 и 3, то **У** нарушает правила 17 и 13. Наказать **У**.

Вопрос 2

Изменится ли ответ, если контакт произойдет до того, как **У** достигла положения левентик?

Ответ 2

У нарушает правило 17.

Кроме того, если В может отвечать на изменение курса У, но не делает этого и не сторонится, то она нарушает правило 11. Наказать обе яхты.

Однако, если У меняет свой курс и не дает В место, чтобы сторониться, то У также нарушает правило 16.1. Наказать только У.

Яхта «проходит позади» другой яхты (в контексте правила 17), если, идя на любом галсе, она полностью проходит за линией траверза самой задней точки корпуса или оборудования другой яхты.

РЕШЕНИЕ TR D6

Правило 10	На противоположных галсах
Правило 15	Получение права дороги
Правило 19.2	Предоставление места у препятствия
Правило 20	Место для поворота оверштаг от препятствия
Правило 21	Оправдание

Вопрос 1

Яхты идут в лавировку на левом галсе. **X** находится впереди и с подветра от соперника **B** и товарища по команде **Y**. **X** делает поворот оверштаг на правый галс. В положении 3 **X** заканчивает поворот, и **B** требует место для поворота оверштаг. **Y** делает поворот оверштаг так быстро, как это возможно, но для **B** не хватает места для поворота оверштаг между **X** и **Y**. **B** протестует. Каким должно быть решение?

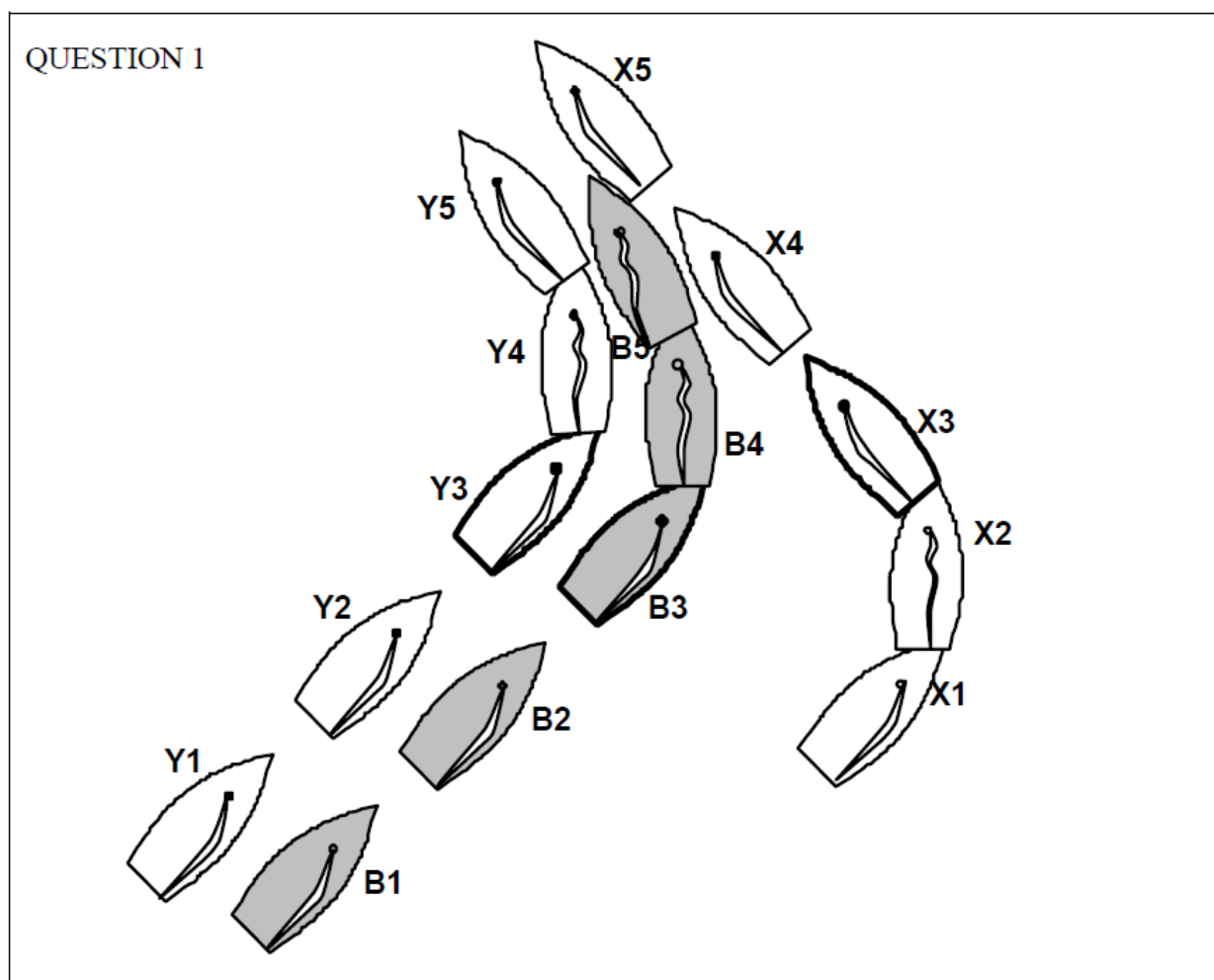

Вопрос 2

Обстоятельства те же, за исключением того, что в положении 3 **B** уваливается, чтобы пройти по корме **X**. **Y** также уваливается, чтобы пройти по корме **X**, но для нее недостаточно места, и происходит контакт как с **X**, так и с **B**. **Y** протестует. Каким должно быть решение?

QUESTION 2

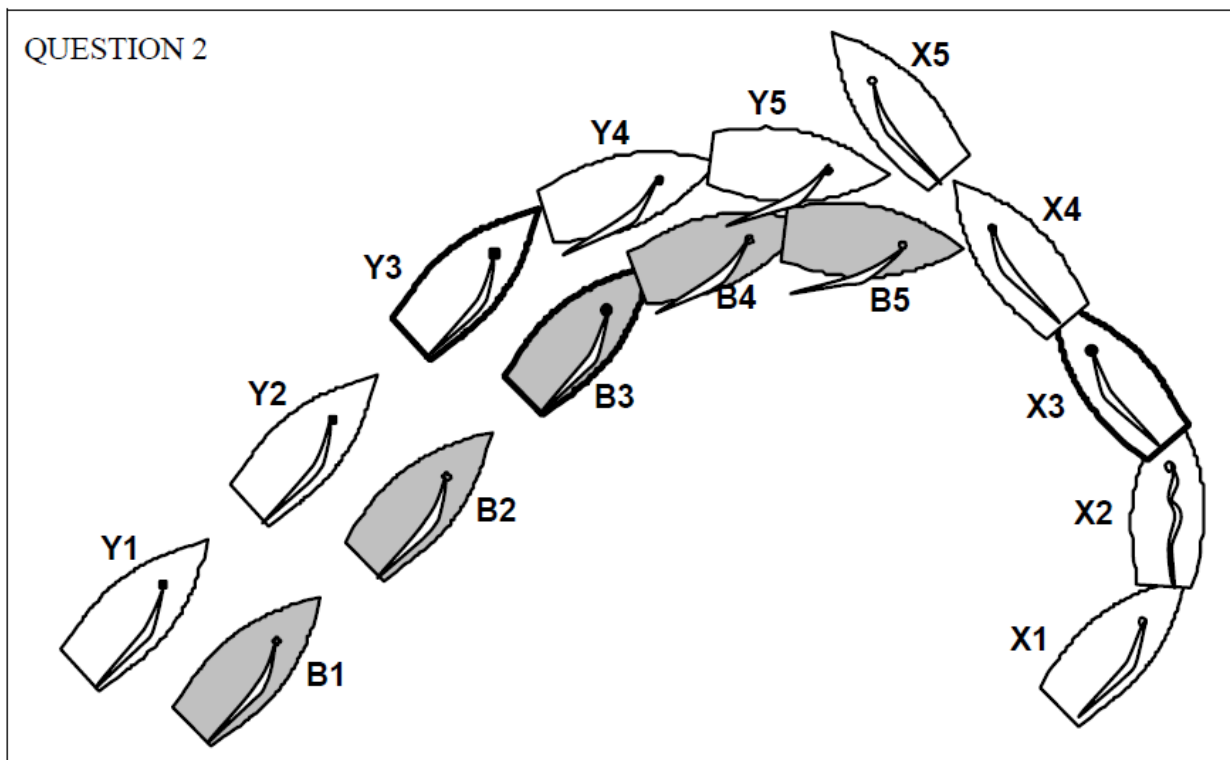

Ответ на вопросы 1 и 2

Если **X** завершает поворот оверштаг так близко к **B** и **Y**, что они не могут сторониться, ни сделав поворот оверштаг, ни увалившись под корму **X**, то **X** нарушает правило 15 «Получение права дороги». Наказать **X**.

Если **B** и **Y** могли бы сторониться, сделав поворот оверштаг, но **B** уваливается под корму **X**, и при этом не даёт достаточно места для **Y**, то **B** нарушает правило 19.2 (b), наказать **B**. **Y** будет оправдана по правилу 21 за нарушение правил 10 и 11, потому что она идет в пределах места, на которое она имеет право по правилу 19.

Если **B** и **Y** могли бы сторониться, увалившись, но **B** выбрала сделать оклик, запросив место для поворота оверштаг, и **Y** отвечает на оклик так быстро, как это возможно, но все же происходит контакт, то **B** нарушает правило 20.2 (a), не дав **Y** время ответить на её оклик. Наказать **B**.

Если яхта приобретает право дороги и вынуждает другую яхту нарушить правила в то время, когда та сторонится, значит, она не дает другой яхте место, чтобы сторониться, и поэтому нарушает правило 15.

РЕШЕНИЕ TR D7

Правило 11	На одном галсе, связаны
Правило 16.1	Изменение курса
Правило 17	На одном галсе; Надлежащий курс

Вопрос 1

Y и **B**, идя крутым бейдевиндом левого галса, приближаются к правой лейлайн недалеко от наветренного знака. На **Y** действует правило 17. Обе яхты идут выше лейлайна и явно выше знака. **Y** приводится и затем вынуждена увалиться, чтобы избежать контакта с **B**, которая идет, не изменяя курса. Яхты протестуют. Каким должно быть решение?

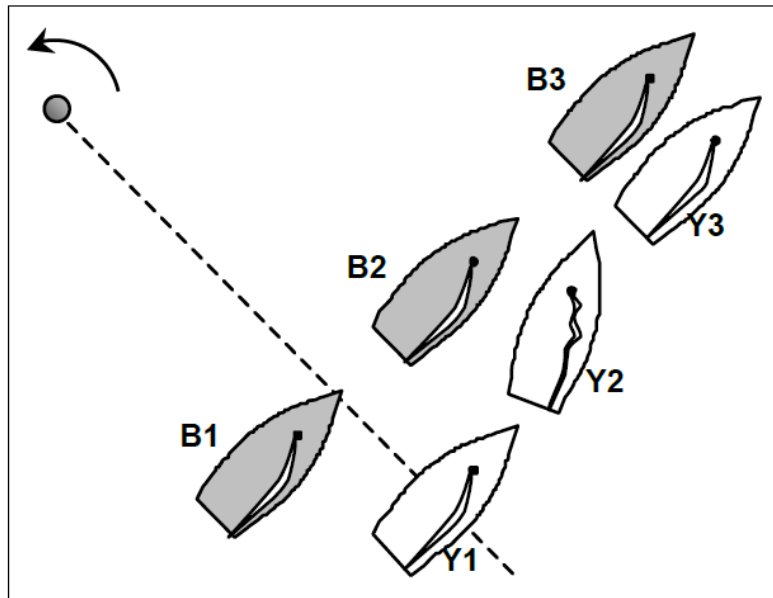

Ответ 1

Наказать **B**. Когда **Y** приводится, ясно, что ее надлежащим курсом является приведение, чтобы сделать поворот оверштаг и лечь курсом на знак. **Y** по правилу 16.1 дает **B** место, чтобы сторониться. **Y** затем не может идти своим курсом без необходимости предпринимать избегающие действия. **B** не сторонится и нарушает правило 11.

Вопрос 2

Каким должно быть решение, если из-за захода ветра и/или беспокойного состояния моря не ясно, прошли ли яхты выше лейлайна на знак?

Ответ 2

Наказать обе яхты. В этом случае еще не ясно, окажется ли яхта **Y** на надлежащем курсе после поворота оверштаг. **Y** нарушает правило 17, когда она идет выше своего надлежащего курса (крутой бейдевинд), если только она сразу не проходит по корме **B**. Если **B** могла ответить на приведение и сторониться, но не отвечала, или недостаточно отвечала, она нарушила правило 11.

РЕШЕНИЕ TR D8

Правило 13 Во время поворота оверштаг

Вопрос 1

В и **У** на левом галсе, идут выше лейлайна наветренного знака. **В** уводит **У**, чтобы пропустить вперед своих товарищей по команде. **В** начинает делать поворот оверштаг, и **У** делает то же самое. Обе яхты прошли положение левентик и еще не легли на курс крутой бейдевинд правого галса.

Не доходя до крутого бейдевинда на правом галсе, **В** выравнивает свою яхту и ударяет своим вооружением вооружение **У**. **В** протестует. Каким должно быть решение?

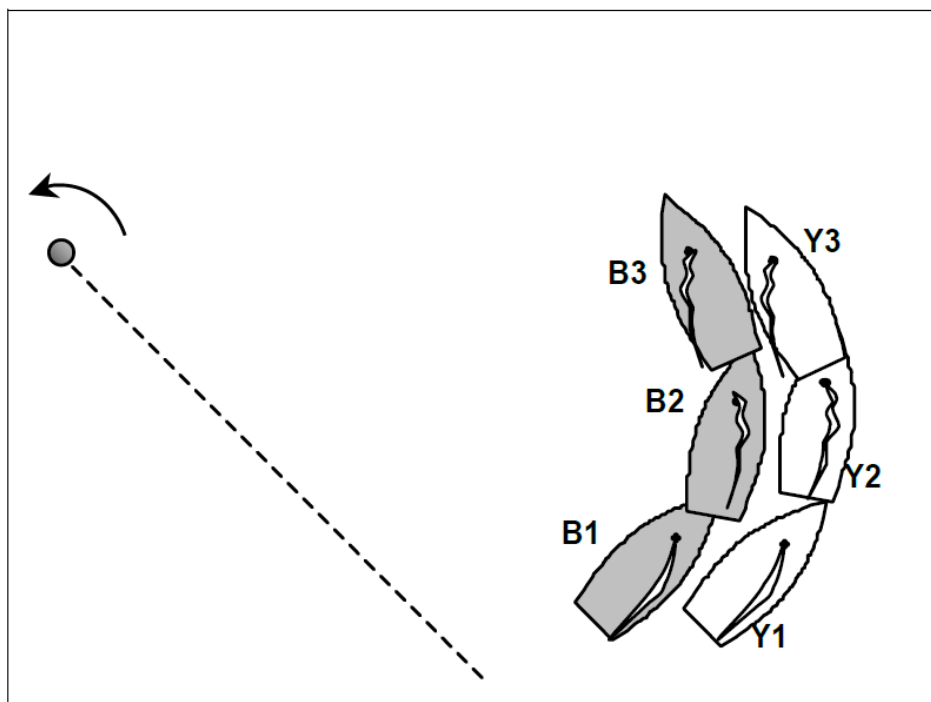

Ответ 1

Наказать **В**. Обе яхты подпадают под действие правила 13, **В** должна сторониться **У**.

Вопрос 2

Будет ли ответ таким же, если яхты ушли дальше от знака?

Ответ 2

Да.

(Решения TR D9 не существует)

РЕШЕНИЕ TR D10

Правило 11	На одном галсе, связаны
Правило 19.1	Когда применяется правило 19
Правило 19.2 (b)	Предоставление места у препятствия
Правило 21	Оправдание
Определения	«Препятствие»

Вопрос 1

В и **У** связаны на левом галсе, приближаются к **Х**, которая идет на правом галсе. **У** идет под корму **Х**. **В** пытается пройти между **Х** и **У**, но там недостаточно пространства, и она касается **У**. **У** протестует. Каким должно быть решение?

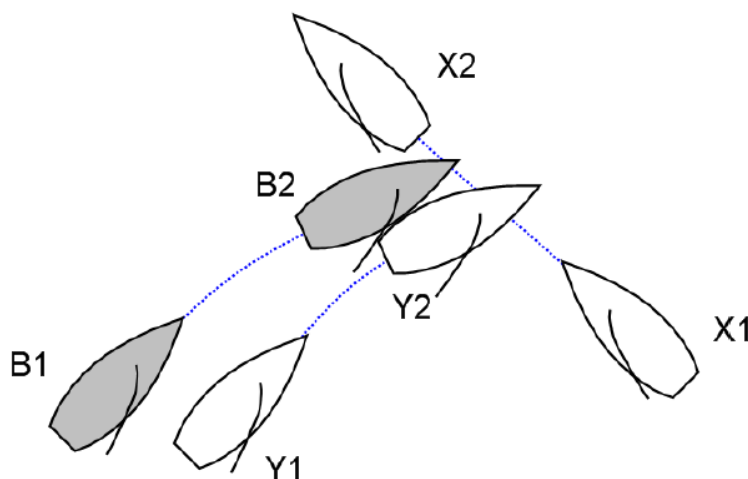

Ответ 1

Поскольку **В** и **У** должны сторониться **Х**, **Х** является препятствием и применяется правило 19. Правило 19.2 (b) требует, чтобы наружная яхта дала внутренней яхте место между ней и препятствием. Наказать **У**, потому что она не дала места.

Правило 11 также применяется и требует от **В** сторониться **У**. Однако **В** оправдана по правилу 21, потому что, когда она нарушила правило 11, она шла в пределах места, на которое она имеет право.

Вопрос 2

Ситуация такая же, за исключением того, что в положении 1 **У** кричит: «Нет места». **В** делает поворот оверштаг и протестует. Каким должно быть решение?

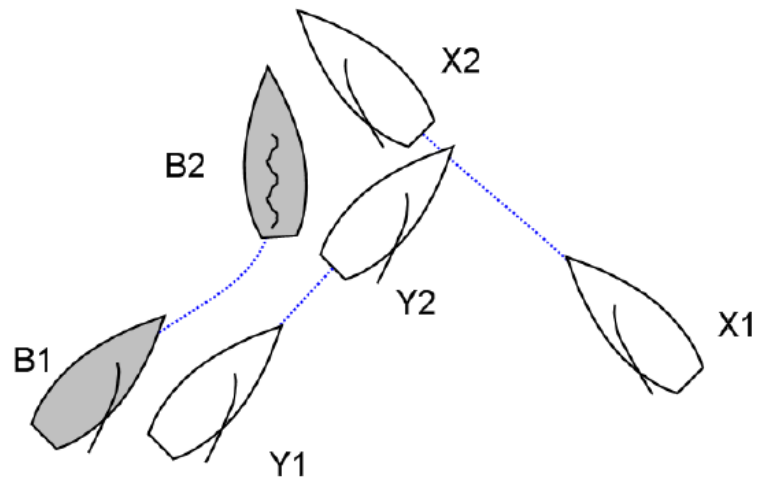

Ответ 2

В этом случае **В** ясно, что **У** не даст ей места. Делая поворот оверштаг, **В** выполняет требования правил 11 и 14.

У и **В** связаны, когда они приближаются к препятствию, и правило 19.2(b) требует, чтобы **У** дала место **В** между собой и препятствием. Наказать **У**, потому что она не дала места.

РЕШЕНИЕ TR E1

Правило 11	На одном галсе; Связаны
Правило 12	На одном галсе; Не связаны
Правило 13	Во время поворота оверштаг
Правило 18.2	Предоставление места-у-знака

Вопрос

У и **В** идут крутым бейдевиндом левого галса к наветренному знаку, который предписано обогнуть левым бортом. **В** достигает зоны чисто впереди **У**. **В** приводится, чтобы обогнуть знак, но присутствие **У** не дает **В** сделать поворот оверштаг, чтобы обогнуть знак, и **В** протестует. Каким должно быть решение?

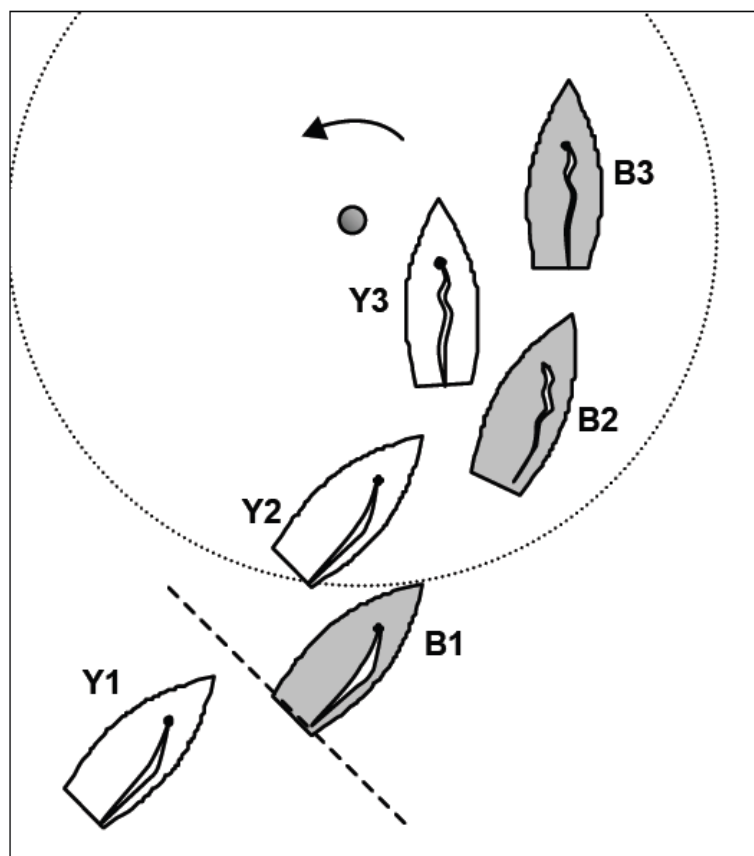

Ответ

Наказания нет. **В** чисто впереди, когда она достигает зоны, и **У** должна дать ей место-у-знака по правилу 18.2(b). **У** также должна сторониться и по правилу 12. Когда **У** становится связанной внутренней с **В**, она должна сторониться по правилу 11 и должна продолжать давать **В** место, чтобы ей идти надлежащим курсом согласно правилу 18.2(c)(2), что **У** и делает.

Место-у-знака для **В** не включает место для поворота оверштаг. См. определение «Место-у-знака». Когда **В** проходит положение левентик, ее право на место-у-знака прекращается, как указано в правиле 18.2(d), и затем она должна сторониться по правилу 13.

РЕШЕНИЕ TR E2

Правило 13	Во время поворота оверштаг
Правило 18.2	Предоставление места-у-знака
Правило 21	Оправдание
Определения	«Место-у-знака»

Вопрос 1

В и **У** обе на правом галсе, приближаются к наветренному знаку, который предписано оставить с правого борта. Яхты достигают зоны связанные, идя рядом на одном уровне. **У** дает **В** достаточно места, чтобы привести до левентика, но когда **В** начинает поворот, её корма, двигаясь по циркуляции, ударяет **У**. **У** протестует. Каким должно быть решение?

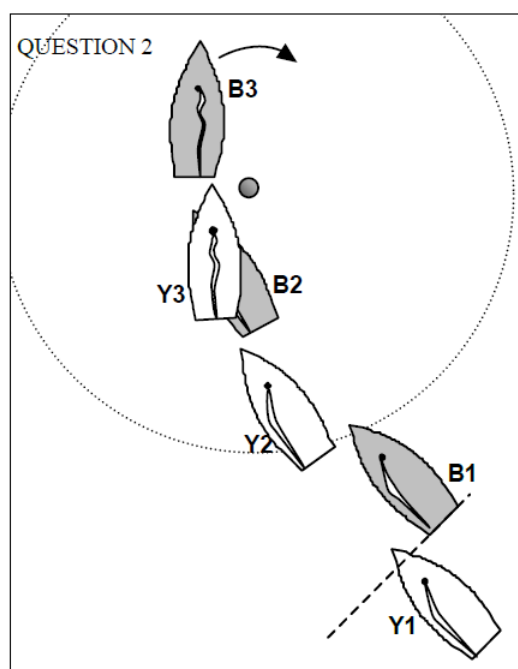
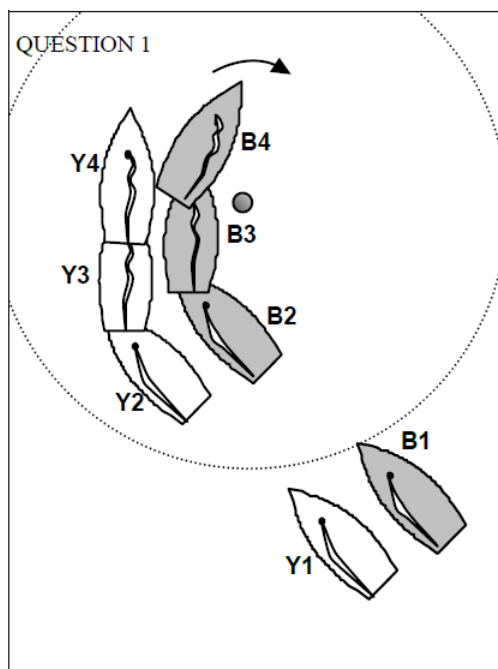

Ответ 1

Наказать **У**.

Когда **В** достигает зоны, **У** является наружной яхтой, имеющей право дороги, и должна дать **В** место-у-знака. Место-у-знака включает в себя место для огибания знака, нужное, чтобы проходить дистанцию. Определение «Место-у-знака» также дает **В** право на место для поворота оверштаг, так как в этот момент её курсом является поворот оверштаг, и она является внутренней связанной с наветренной стороны от **У**, обязанной дать ей место-у-знака. **У** не дает **В** место-у-знака и нарушает правило 18.2(b). Оправдать **В** по правилу 21(a) за нарушение правила 13.

Вопрос 2

Тот же знак, **У** и **В** достигают зоны связанные на правом галсе, **У** позади **В**. **У** быстро становится чисто позади, но затем меняет курс, чтобы стать прямо за **В**. Когда корма **В** находится на уровне знака, **У** кричит: «Не поворачивай!» и не дает **В** сделать поворот оверштаг, чтобы обогнуть знак. **В** протестует. Каким должно быть решение?

Ответ 2

Наказания нет.

Когда **В** достигает зоны, **У** является наружной яхтой и должна дать **В** место-у-знака. Однако хотя **В** имеет право на место-у-знака, но когда её курсом является поворот оверштаг, она уже не связанная наветренная с **У**, и, следовательно, определение «Место-у-знака» не включает в себя место для поворота оверштаг. **У** дает **В** место-у-знака и сторонится её, как того требует правило 12.

Вопрос 3

Будут ли ответы 1 и 2 такими же, если бы **В** достигла зоны чисто впереди?

Ответ 3

Да.

Когда яхта имеет право на место-у-знака, место для неё, чтобы идти своим курсом у знака, не включает в себя место для поворота оверштаг, кроме случаев, когда её курсом является поворот оверштаг, и она является внутренней связанной с наветренной стороны от другой яхты и будет выходить на знак после своего поворота оверштаг. Этот принцип действует независимо от того, были ли яхты связаны при входе в зону.

Если контакт происходит, когда наветренная внутренняя яхта делает поворот оверштаг у знака, этот контакт может являться свидетельством того, что наружная яхта не дала внутренней яхте место, которое ей нужно для поворота оверштаг.

РЕШЕНИЕ TR E3

Правило 13	Во время поворота оверштаг
Правило 16.1	Изменение курса
Правило 18.1	Когда применяется правило 18

Вопрос

В на правом галсе достигает зоны наветренного знака, который предписано оставить с правого борта. Она на полкорпуса чисто впереди и чуть подветреннее **У**. **У** знака **В** приводится и делает поворот оверштаг. **У** приводится, чтобы обогнуть знак, и в результате касается **В**, все еще находясь на правом галсе. **В** протестует. Каким должно быть решение?

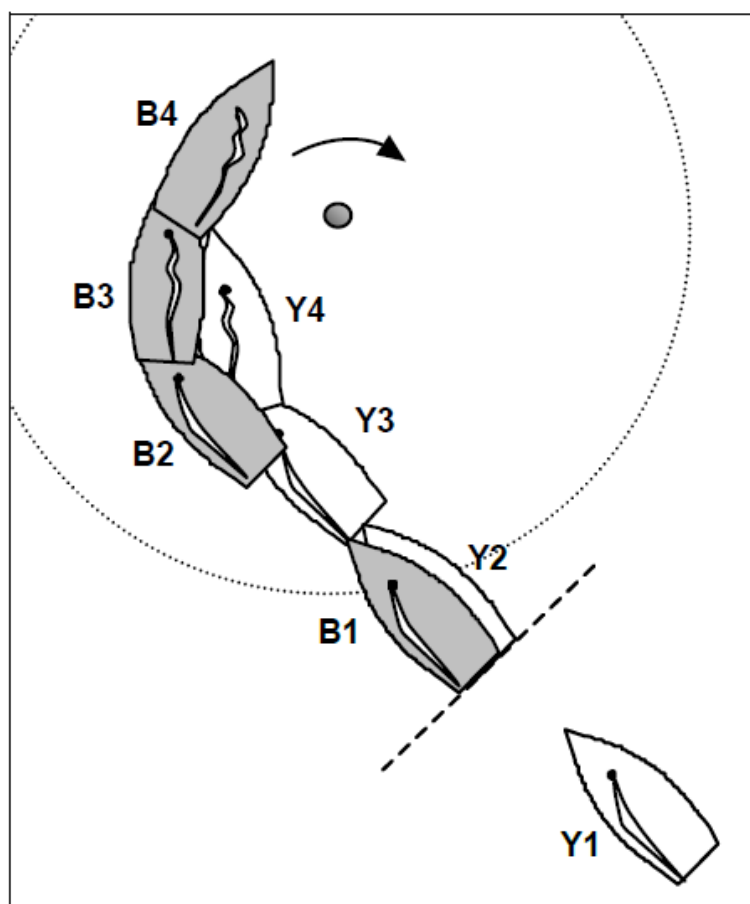

Ответ

Наказать **У**.

Когда **В** проходит левентик, яхты оказываются на разных галсах на лавировке, и поэтому никакая часть правила 18 не применяется. **У** получает право дороги и должна выполнять требования правила 16. При условии, что **В** сторонилась бы **У**, если бы **У** не изменила курса после того, как **В** прошла положение левентик, то **У** не даёт **В** место, чтобы сторониться и нарушает правило 16.1.

РЕШЕНИЕ TR E4

Правило 11	На одном галсе, связаны
Правило 18.2(b)	Предоставление места-у-знака
Правило 19.2(b)	Предоставление места у препятствия
Правило 20	Место для поворота оверштаг от препятствия
Определения	«Препятствие»

Вопрос

Y и **B** на левом галсе приближаются к наветренному знаку, который предписано оставить с правого борта, они связаны и идут рядом на одном уровне. **Y** подветренная и находится на лейлайне. **B** находится на курсе, ведущим к столкновению с товарищем по команде **A**, который идет правым галсом. **B** запрашивает у **Y** место, чтобы пройти за кормой **A**. **Y** даёт ей место, но в результате этого она вынуждена пройти знак с другой стороны. **Y** протестует. Каким должно быть решение?

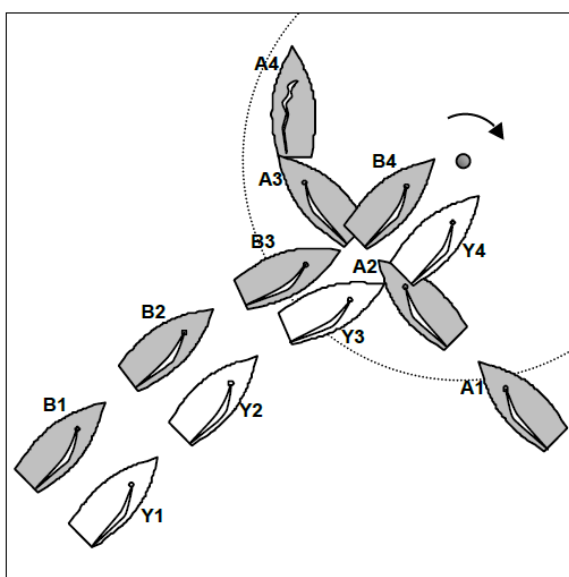

Ответ

Наказания нет.

Относительно наветренного знака **Y** внутренняя и имеет право дороги по отношению к **B**, **B** должна сторониться **Y** и дать ей место-у-знака.

По отношению к **A**, **Y** и **B** должны её сторониться, так как **A** является препятствием для них обеих. В положении 2 **Y** и **B** собираются пройти **A** с одной и той же стороны, поэтому применяется правило 19.2(b). **Y** наружная и должна дать **B** место, чтобы пройти позади **A**.

После того, как **Y** дала **B** место, чтобы пройти позади **A**, обязанность **B** продолжать сторониться **Y** и дать ей место-у-знака. Поскольку **Y** не имеет возможности пройти знак с предписанной стороны, то **B** только должна сторониться **Y**, что она и делает.

Правило 20 «Место для поворота оверштаг от препятствия» не применяется, когда **Y** и **B** встречаются с **A**, потому что **Y** не должна сама существенно изменять курс, чтобы избежать **A**.

РЕШЕНИЕ TR E5

Правило 11	На одном галсе, связаны
Правило 18.2	Предоставление места-у-знака
Правило 21	Оправдание
Правило 64.1(a)	Наказания и оправдания

Вопрос

Яхта **У** входит в зону наветренного знака, предписанного оставить по правому борту, чисто впереди **В**, и идет слегка выше лейлайна. Обе яхты идут левым галсом. Следующий участок дистанции галфинд. **У** останавливается с наветра от знака, её нос находится на одной линии со знаком на расстоянии 1.5 длины корпуса от него. **В** идет по лейлайну левого галса и пытается пройти между **У** и знаком. Однако **У** уваливается ниже своего надлежащего курса, и у **В** больше нет места для прохода между **У** и знаком. **В** касается **У** и знака. **В** протестует. Каким должно быть решение?

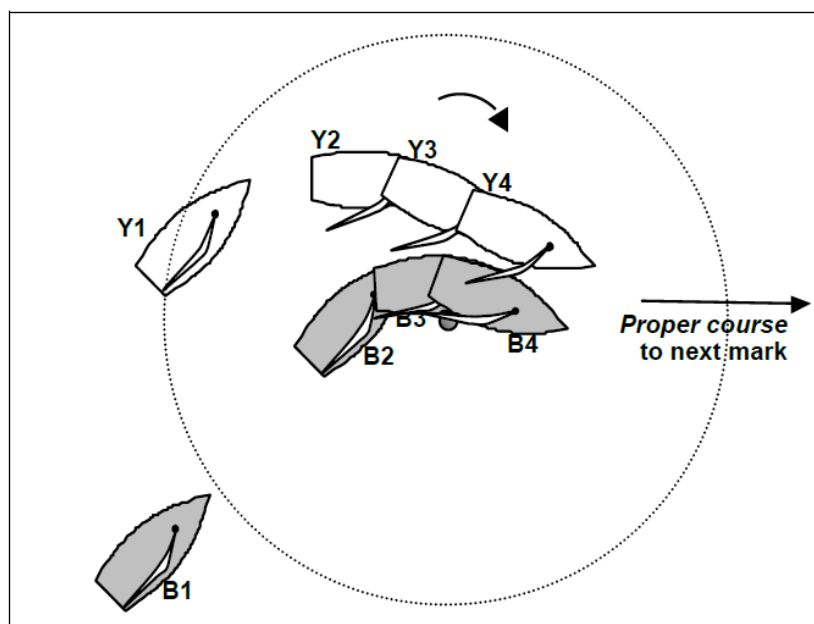

Ответ

Наказать **У**. Когда **У** входит в зону, она чисто впереди **В** и имеет право на место-у-знака по правилу 18.2(b). Место-у-знака включает в себя место для **У** для огибания знака, нужное, чтобы проходить дистанцию, и, когда **В** становится связанной внутренней с ней, правило 18.2(c)(2) требует, чтобы **В** также дала **У** место, чтобы та могла идти своим надлежащим курсом. **В** сделала это и выполнила правила 18.2 (b) и (c).

После того, как **В** становится связанной с подветра от **У**, **У** должна сторониться. Она не сторонится и нарушает правило 11. Она не будет оправдана по правилу 21(a), потому что она не идет в пределах места-у-знака, на которое она имеет право.

В нарушает правило 31, но она вынуждена коснуться знака в результате нарушения **У** правила 11. Оправдать **В** по правилу 64.1(a).

РЕШЕНИЕ TR E6

Правило 11	На одном галсе, связаны
Правило 12	На одном галсе, не связаны
Правило 18.2	Предоставление места-у-знака
Правило 18.3	Поворот оверштаг в зоне

Вопрос 1

Яхта **У** приближается левым галсом к наветренному знаку, который предписано оставить с правого борта. Она делает поворот оверштаг и заканчивает его в зоне чисто впереди от **В**. После того, как **У** достигает курса крутой бейдевинд, **В** уваливается, чтобы избежать её. **В** протестует. Каким должно быть решение?

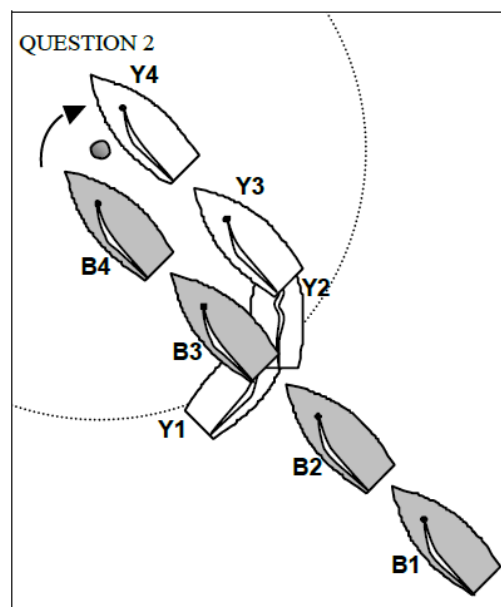
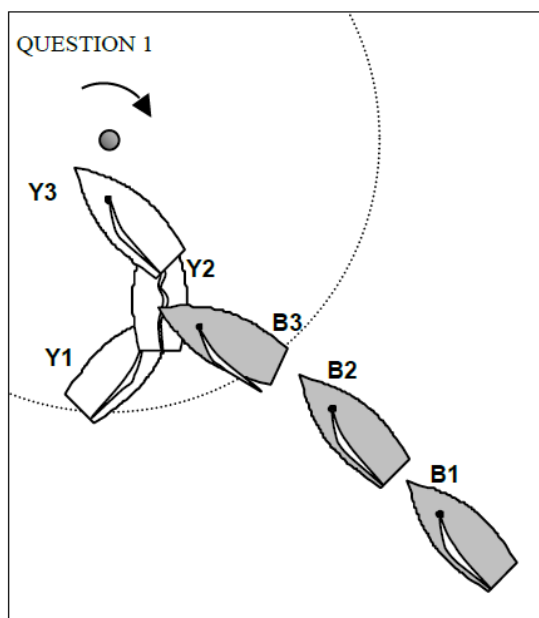

Ответ 1

Наказания нет.

У заканчивает поворот оверштаг в положении 3, без нарушения правил 13 или 15. Знак должен быть обогнут по правому борту, поэтому правило 18.3 не применяется. **У** становится чисто впереди, и **В** по правилу 12 должна сторониться, что она и делает.

Вопрос 2

У приближается левым галсом к наветренному знаку, который предписано оставить с правого борта. **У** проходит положение левентик в зоне, становится чисто впереди **В**, и затем немедленно связывается с наветренной стороны от неё. **В** идет по лейлайну и не дает **У** место-у-знака, вынуждая **У** пройти знак с другой стороны. **У** протестует. Каким должно быть решение?

Ответ 2

Так как знак необходимо обогнуть правым бортом, правило 18.3 не применяется. **В** имеет право дороги в течение всего инцидента, но, когда яхты связались в то время, как **У** подчиняется действию правила 13, правило 18.2(a) требует, чтобы **В** дала **У** место-у-знака,

при условии, что она может сделать это с момента установления связанности. См. правило 18.2(f).

Если **В** может дать место-у-знака после того, как **У** установила связанность, как показано на рисунке, наказать **В** за нарушение правила 18.2(a).

Если **В** не может дать место-у-знака, применяется правило 18.2(f), и **В** не нарушает правил. **У** должна сторониться по правилу 11, что она и делает. Наказания нет.

РЕШЕНИЕ TR E7

Правило 16.1
Правило 18.3
Правило 31
Определения

Изменение курса
Поворот оверштаг в зоне
Касание знака
«Выходить»

Вопрос

У на левом галсе, и **В** на правом галсе, приближаются к наветренному знаку, который предписано оставить с левого борта. **В** уваливается, и в результате **У** больше не может сторониться **В**, если пойдет ей под корму. **У** проходит положение левентик в зоне впереди и с подветра от **В**, которая выходит на знак. После того, как **У** заканчивает поворот оверштаг, она проходит близко к знаку, и **В** вынуждена привести и идти выше крутого бейдевинда, чтобы избежать **У**. **В** протестует. Каким должно быть решение?

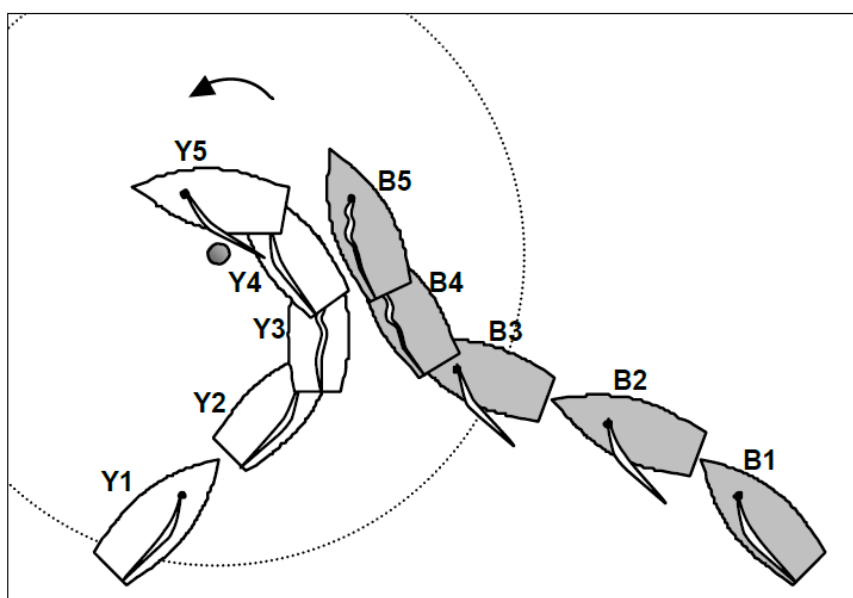

Ответ

Когда **В** меняет курс, правило 16.1 требует, чтобы она дала **У** место, чтобы **У** могла сторониться **В**, включая, в этой ситуации, пространство для выполнения её обязательств по правилам 18.3(a) и 31.

Если **У** не отвечает своевременно, но могла бы пройти знак с другой стороны, не касаясь его, если бы это сделала, то наказать **У** за нарушение правила 18.3(a).

Если **У** своевременно отвечает на изменение курса **В**, но не может сделать поворот оверштаг и пройти знак с другой стороны, то **У** имела право на пространство для выполнения своих обязательств по правилам 18.3(a) и 31. Приведясь, **В** дала **У** место. Наказания нет.

Если бы **В** продолжала идти тем курсом, каким шла в положении 1, то **У** была бы обязана сторониться **В** и, если **У** сделала бы поворот оверштаг, то должна была бы выполнить требования правила 18.3.

Когда яхта, имеющая право дороги, меняет курс и тем самым создаёт ситуацию, в которой другая яхта вынуждена нарушить правила, она нарушает правило 16.1, если продолжает идти этим курсом. Однако она может опять изменить курс, чтобы выполнить требования правила 16.1, в этом случае ни одна яхта не нарушает правила. См. также Решение В4.

TR CALL E8

Правило 11	На одном галсе, связаны
Правило 18.3	Поворот оверштаг в зоне
Правило 21	Оправдание

Вопрос 1

Яхта **Y** входит в зону наветренного знака, который надо оставить с левого борта, чисто впереди **B**. Обе яхты, **Y** и **B**, находятся на правом галсе. **X** подходит на левом галсе и делает поворот в зоне с подветра от **Y** и чисто впереди от **B**. Когда **B** устанавливает связанность с подветра от **X**, **X** затем не может дать место-у-знака **B** из-за наличия **Y**. Происходит контакт между **B** и **X**, **B** и знаком. **B** протестует. Каким должно быть решение?

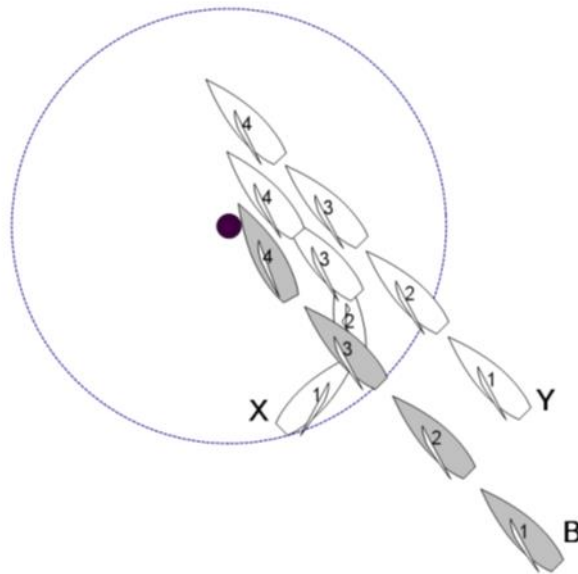

Ответ 1

Наказать **X** и **B**.

Y на правом галсе входит в зону чисто впереди **B**, и **B** должна дать ей место-у-знака по правилу 18.2(b). Когда **X** проходит положение левентик с левого на правый галс в зоне, она затем выходит на знак. **B** и **Y** находились на правом галсе с момента своего входа в зону, поэтому действует правило 18.3(a не правило 18.2) между **X** и **Y**, и так же между **X** и **B**.

Когда **B** стала внутренней связанной с **X**, **X** должна дать **B** места-у-знака и сторониться её. **X** не делает этого и нарушает правила 11 и 18.3.

Когда установлена внутренняя связанность с **X**, **B** продолжает идти в пределах места-у-знака, на которое она имеет право. Однако когда **B** касается знака, она нарушает правило 31 и не будет оправдана по правилу 21(b), так как её не вынудили коснуться его.

В положении 3, когда стало ясно, что **X** не дает места-у-знака, **B** все еще может избежать касания со знаком в соответствии с хорошей морской практикой, пройдя его с неправильной стороны.

Вопрос 2

Ситуация та же за исключением того, что после положения 3 **B** уваливается и проходит знак с неправильной стороны. Каким должно быть решение?

Ответ 2

Наказать только **X**.

Так же как и в вопросе 1, правило 18.3 применяется между **X** и **B**. Когда **B** становится связанной изнутри с **X**, она имеет право на место-у-знака, которое **X** не дает, нарушая правило 18.3. **B** не нарушает правил.

Яхта оправдывается по правилу 21(b), только когда она идет в пределах места или места-у-знака, на которое она имеет право; и как только станет ясно, что место не предоставлено, этого момента у неё нет возможности избежать знака в соответствии с хорошей морской практикой.

РЕШЕНИЕ TR E9

Правило 18.2
Определения
Определения

Предоставление места-у-знака
«Место-у-знака»
«Место»

Вопрос

Яхты **A**, **Y** и **B** приближаются к знаку связанными, **A** должна дать место-у-знака **Y**, а **Y** должна дать место-у-знака **B**. Обязывает ли правило 18.2 яхту **A** дать достаточно места **Y**, чтобы та могла дать место-у-знака **B**, до того как **B** окажется у знака?

Ответ

Да.

Пункт (а) определения «Место-у-знака» включает «*место*, чтобы идти к *знаку*, когда ее *надлежащий курс* проходит близко к нему». За некоторыми исключениями, такими как при некоторых проходах знаков, *надлежащий курс B* проходит близко к знаку, и определение «Место» обязывает **A** дать **Y** пространство, необходимое **Y** для выполнения своих обязанностей перед **B** по правилам Части 2 и правилу 31. Поэтому, с момента, когда правило 18.2(a) или 18.2(b) начинают применяться, **A** должна дать место яхте **Y**, чтобы та дала место **B**, чтобы идти к знаку.

РЕШЕНИЕ TR E10

Правило 18.1

Место у знака; Когда применяется правило 18

Правило 18.2

Предоставление места-у-знака

Правило D1.1(b)

Изменение правила 18.2(b)

Вопрос 1

Y на правом галсе, и **B** на левом галсе, приближаются крутым бейдевиндом к наветренному знаку, который требуется оставить с правого борта. **B** уваливается и проходит за кормой **Y**. **Y** медленно приводится и почти останавливается в левентике серединой борта у знака. Когда **Y** приводится, **B** делает поворот оверштаг на правый галс и уваливается по направлению к знаку. **Y** не дает **B** места у знака и **B** приводится, чтобы избежать столкновения. **B** протестует. Каким должно быть решение?

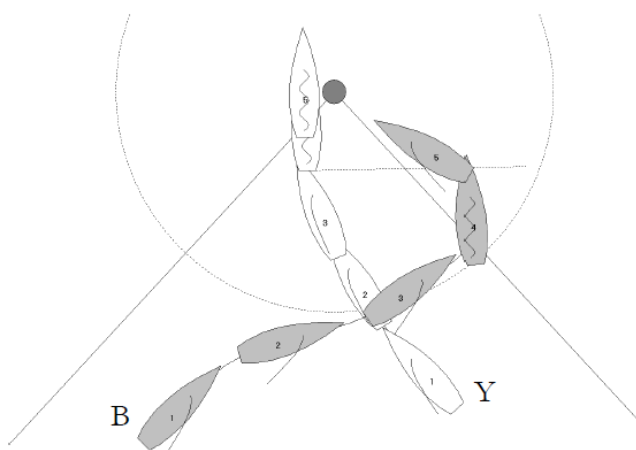

Ответ 1

Когда **Y** входит в зону, яхты находятся на противоположных галсах на лавировке, и никакая часть правила 18 не применяется. Когда **B** проходит положение левентик, она становится связанной внутренней с **Y** и имеет право на место-у-знака по правилу 18.2(a). Однако действует правило 18.2(f), так как связанность была установлена **B** во время поворота оверштаг с наветра от **Y**.

Если **Y** не имеет возможности дать место-у-знака, она не обязана давать его и поэтому она не нарушает правила 18.2(a). Яхта **B** сторонится по правилу 11. Наказания нет.

Если **Y** имеет возможность дать место-у-знака после того, как **B** становится связанной наказать **Y** за нарушение правила 18.2(a).

Вопрос 2

Будет ли ответ другим, если **Y** находится чисто впереди, когда **B** проходит положение левентик?

Ответ 2

Да. Действует правило D1.1(b), и **B** не имеет права на место-у-знака. Приводясь, **B** сторонится. Наказания нет

Вопрос 3

Будут ли ответы 1 и 2 другими, если **В** заканчивает поворот оверштаг не в зоне?

Ответ 3

Нет, при условии, что **У** в это время находится в зоне.

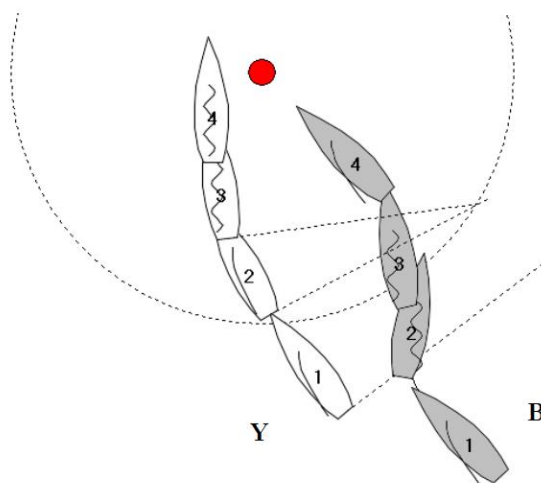

Вопрос 4

У достигает зоны наветренного знака, который предписано оставить правым бортом, чисто впереди **В**. Обе яхты идут правым галсом. **У** медленно приводится и почти останавливается у знака. **В** приводится и проходит положение левентик, а затем опять проходит положение левентик обратно на правый галс. Когда **В** проходит положение левентик во второй раз, она связывается с наветра от **У**. Обязана ли **У** теперь давать **В** место-у-знака?

Ответ 4

Нет. **В** обязана дать **У** место-у-знака. В положении 1 **У** входит в зону чисто впереди **В**, поэтому применяется правило 18, и **В** должна дать **У** место-у-знака по правилу 18.2(b). Когда **В** проходит положение левентик на левый галс в положении 2, правило 18 больше не применяется, потому что яхты находятся на противоположных галсах, лавируя против ветра; см. правило 18.1(a). Когда **В** снова проходит положение левентик в положении 3, яхты опять находятся на одном галсе и, следовательно, применяется правило 18.

Поскольку **У** была чисто впереди, когда она достигла зоны в положении 1, правило 18.2(b) требует, чтобы другая яхта затем дала ей место-у-знака. Это обязательство остается в силе при условии, что:

- 1) применяется правило 18, и
- 2) правило 18.2(b) не исключено любым из условий правила 18.2(d).

Таким образом, когда яхты снова обе находятся на правом галсе и правило 18 опять применяется, то правило 18.2(b) по-прежнему требует, чтобы **В** дала **У** место-у-знака.

(Решения TR E11 не существует)

РЕШЕНИЕ TR E12

Правило 11	На одном галсе, связаны
Правило 16.1	Изменение курса
Правило 18.2	Предоставление места-у-знака
Определения	«Место-у-знака»

Вопрос

В и **У** приближаются к наветренному знаку, который предписано оставить правым бортом. Яхты входят в зону связанные, **В** наружная и должна дать **У** место-у-знака. **В** дает **У** место-у-знака, включая место для поворота оверштаг у знака. В положении 3 **В** слегка приводится, давая **У** место сторониться. **У** отвечает, чтобы сторониться, но у неё больше нет достаточно места для поворота оверштаг. **У** протестует. Каким должно быть решение?

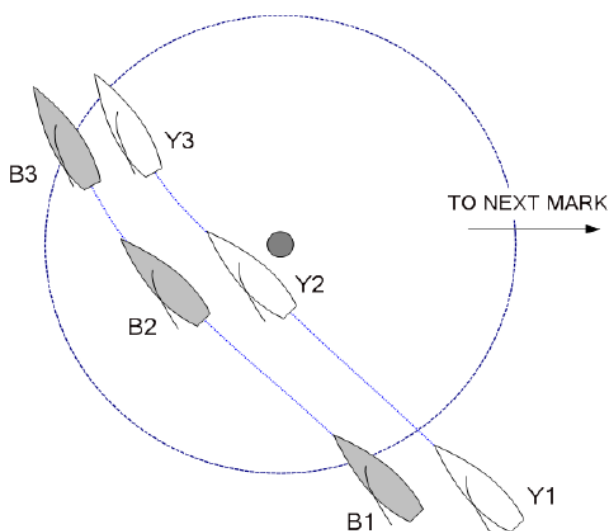

Ответ

Наказания нет.

Место-у-знака включает место для поворота оверштаг для **У**, потому что она связанная наветренная и внутренняя по отношению к **В**. Требование для **В** дать место-у-знака прекращает действовать, когда она дала **У** «место, необходимое для огибания знака, нужное чтобы проходить дистанцию» (см. определение «Место-у-знака»). В положении 3 **В** дает **У** необходимое место-у-знака, и, в результате, **В** больше не обязана давать место-у-знака по правилу 18.2(b). **У** обязана сторониться по правилу 11.

Когда место-у-знака для внутренней яхты включает место для поворота оверштаг, но вместо поворота она явно проходит дальше того положения, в котором ей необходимо место огибания знака, нужное, чтобы проходить дистанцию, то наружная яхта больше не обязана давать место для поворота оверштаг.

РЕШЕНИЕ TR E13

Правило 11
Правило 13
Правило 24.2

На одном галсе, связаны
Во время поворота оверштаг
Помехи другим яхтам

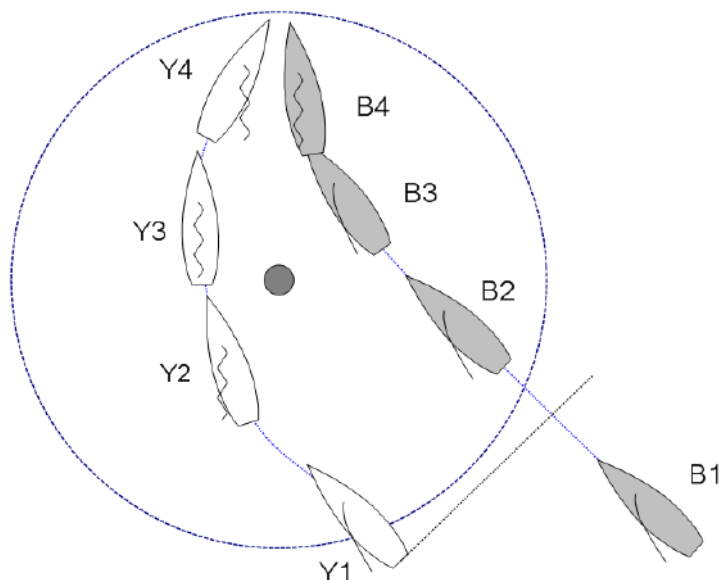

Вопрос 1

Y и **B** приближаются к наветренному знаку, который предписано оставить правым бортом. **Y** входит в зону чисто впереди. **B** проходит знак левым бортом. **Y** проходит положение левентик, но не может увалиться до курса крутой бейдевинд из-за присутствия **B**. **Y** протестует. Каким должно быть решение?

Ответ 1

Наказать обе яхты: **B** за нарушение правила 24.2 и **Y** за нарушение правила 13. Когда применяется правило 24, правила Раздела А продолжают применяться.

Y уже прошла знак и находится на участке дистанции к следующему знаку. **B** все еще нужно пройти знак с предписанной стороны, чтобы продолжить идти по дистанции. Таким образом, яхты находятся на разных участках дистанции.

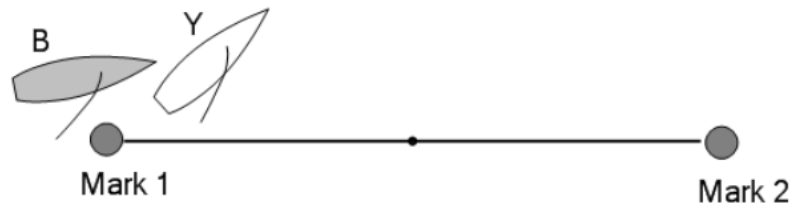

Вопрос 2

Y обогнула знак и находится на следующем участке дистанции. B огибает знак. Правило 17 не применяется к Y. Y приводится выше своего надлежащего курса, чтобы замедлить B. B протестует. Каким должно быть решение?

Ответ 2

Наказания нет.

Так как обе яхты идут к следующему знаку, они находятся на одном участке дистанции. Поэтому Y не нарушает правило 24.2.

Когда яхты огибают знак с предписанной стороны, даже когда одна или обе из них, возможно, огибают знак по очень широкой дуге, они идут на одном участке дистанции.

После сигнала «Старт» яхта, которая прошла знак с неправильной стороны, не находится на том же участке дистанции, что яхта, которая прошла знак правильно.

РЕШЕНИЕ TR E14

Правило 13
Правило 18.1
Правило 18.2
Правило 18.3
Правило 21
Определения

Во время поворота оверштаг
Когда применяется правило 18
Предоставление места-у-знака
Поворот оверштаг в зоне
Оправдание
«Место-у-знака»

Question 1

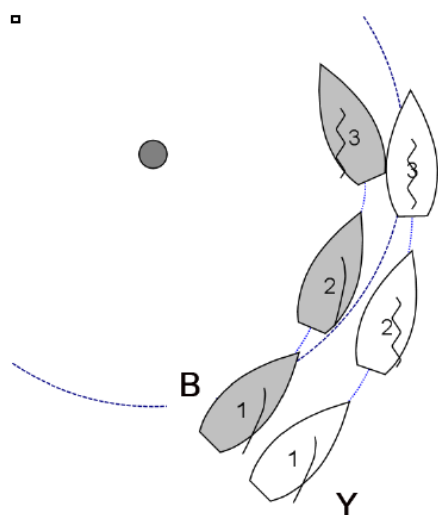

Question 2

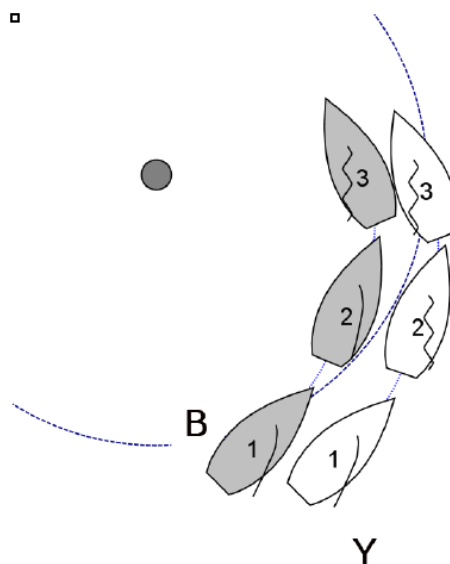

Вопрос 1

В и **У** связанные на левом галсе, достигают зоны наветренного знака, который предписано оставить левым бортом. Обе яхты идут крутым бейдевиндом, и **В** сторонится **У**. **В** приводится, чтобы сделать поворот оверштаг, и после того как она проходит положение левентик, происходит контакт между яхтами. **У** протестует. Каким должно быть решение?

Ответ 1

Наказать **У**.

С того момента, когда одна из яхт входит в зону, применяется правило 18, и **У** по правилу 18.2(b), должна дать **В** место-у-знака. Поскольку **В** внутренняя и наветренная от **У** и выходит на знак после поворота оверштаг, место-у-знака включает и место для поворота оверштаг.

Хотя правило 18 перестает применяться после того, как **В** проходит положение левентик, потому что яхты сейчас находятся на противоположных галсах на лавировке против ветра, последовавший контакт показывает, что до того, как **В** прошла положение левентик, **У** не дала ей места-у-знака.

У нарушила правило 18.2(b). **В** оправдана по правилу 21 за нарушение правила 13, правила Раздела А.

Вопрос 2

Ситуация та же, за исключением того, что контакт происходит, когда обе яхты попадают под действие правила 13.

Ответ 2

Наказать **Y**.

После положения 2 **Y** должна дать **B** место для поворота оверштаг, потому что **B** после поворота выходит на знак. **Y** не делает этого и нарушает правило 18.2(b). См. ответ 1 и последний абзац определения «Место-у-знака». Когда обе яхты выполняют поворот оверштаг, **B** находится с левой стороны от **Y**, поэтому **B** нарушила правило 13. Однако **B** идет в рамках места-у-знака на которое она имеет право, то она оправдана по правилу 21(a).

РЕШЕНИЕ TR E15

Правило 18.3

Поворот оверштаг в зоне

Вопрос

Три яхты приближаются к наветренному знаку, который необходимо оставить с левого борта. **Х** делает поворот оверштаг в зоне и с подветра от **В**. Обе яхты продолжают идти курсом крутой бейдевинд. После прохождения знака **Х** приводит **В** для того, чтобы **У**, товарищ по команде, обогнул знак внутренним от **В**. **В** сторонится и протестует. Каким должно быть решение?

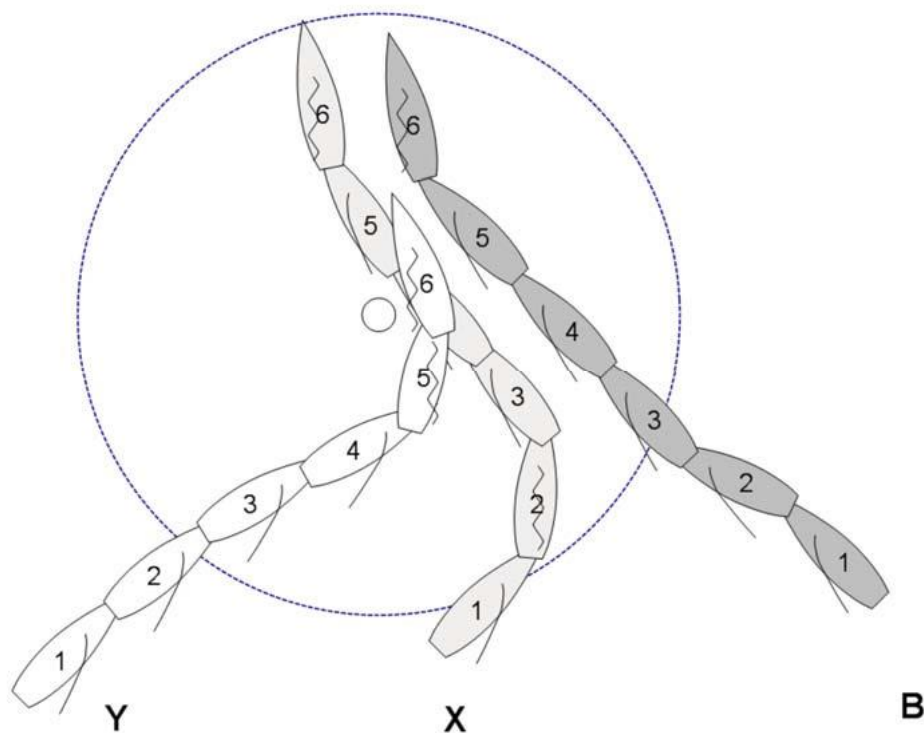

Ответ

Наказать **Х**. Когда **Х** прошла положение левентик с левого галса на правый в зоне знака и после этого стала яхтой, выходящей на знак, она оказалась на одном галсе с **В**, которая вошла в зону на правом галсе, поэтому между ними применяется правило 18.3. После того, как обе яхты прошли знак, **Х** привелась, и вынудила **В**, во избежание контакта, тоже привести выше крутого бейдевинда. Несмотря на то, что правило 17 не применяется к **Х**, она нарушила правило 18.3, которое применяется так долго, пока одна из них находится в зоне (см. правило 18.1).

РЕШЕНИЕ TR F1

Правило 17 На одном галсе; Надлежащий курс

Вопрос

При каких обстоятельствах **Y** может связаться с подветра из положения чисто позади и при этом иметь право идти выше своего надлежащего курса?

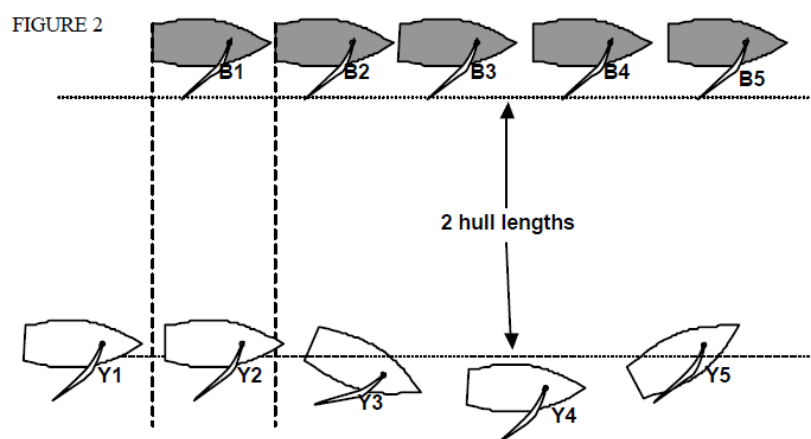
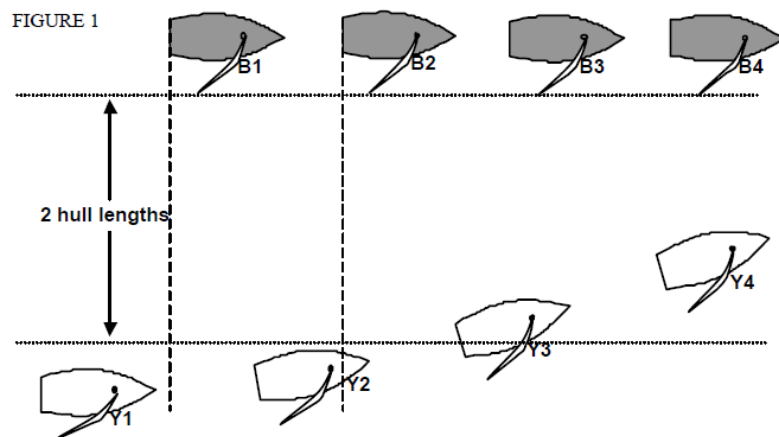

Ответ

Рисунок 1: Связанность установлена, когда яхты находятся на расстоянии более чем в две длины корпуса друг от друга. Правило 17 не применяется, поэтому **Y** имеет право идти выше своего надлежащего курса.

Рисунок 2: Связанность установлена, когда яхты находятся на расстоянии менее чем в две длины корпуса друг от друга. **Y** не имеет права идти выше своего надлежащего курса, пока яхты остаются в пределах этого расстояния. Однако если **Y** отойдет от **B** на расстояние более двух длин корпуса, не прерывая связанности, она больше не имеет ограничения по надлежащему курсу и имеет право идти выше своего надлежащего курса.

Расстояние между яхтами измеряется между ближайшими точками корпуса, экипажа или оборудования в нормальном положении.

РЕШЕНИЕ TR F2

Правило 11	На одном галсе, связаны
Правило 12	На одном галсе, не связаны
Правило 19.1	Когда применяется правило 19
Правило 19.2	Предоставление места у препятствия
Правило 21	Оправдание
Определения	«Препятствие»

Вопрос 1

Три яхты **Y**, **X** и **B**, идут крутым бакштагом на надлежащем курсе. **Y** идет на расстоянии около двух длин корпуса за кормой от **X**. **B** связана с наветра от **Y** и на полкорпуса впереди. **X** замедляется, намереваясь привести **B** наветер. **B** окликом запрашивает место, чтобы пройти с подветра от **X**, и уваливается, вынуждая **Y** тоже увалиться, чтобы избежать её. **Y** протестует. Каким должно быть решение?

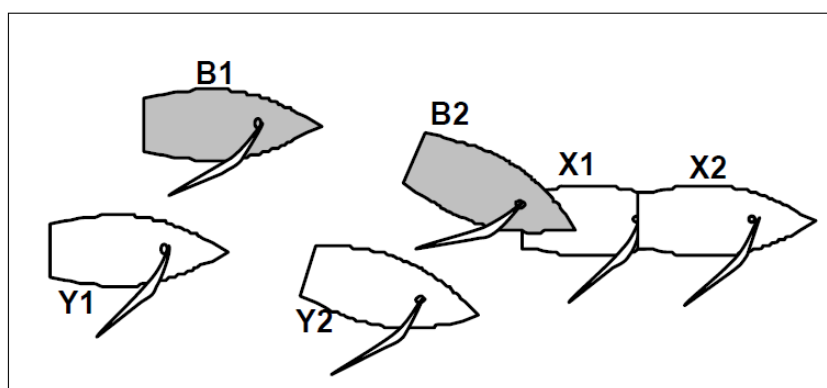

Ответ 1

Наказать **B**.

X имеет право дороги и поэтому является препятствием для **B** и **Y**. Поскольку **Y** имеет право дороги по отношению к **B**, она имеет право выбрать с какой стороны проходить **X**. **B** должна сторониться **Y**, но, если **Y** выберет пройти **X** с подветра, она должна дать **B** место между собой и **X**. Когда **B** уваливается между положениями 1 и 2, она не сторонится как наветренная яхта, и нарушает правило 11.

Вопрос 2

Будет ли ответ таким же, если **Y** идет курсом с подветра от **X**?

Ответ 2

Нет. Если в положении 1 **Y** идет курсом, чтобы пройти с подветра от **X** то, затем, в точке, когда **B** нужно начать проход с подветренной стороны **X**, **Y** является наружной яхтой и должна дать **B** место по правилу 19.2(b). Если она этого не делает - наказать **Y**. **B** оправдана по правилу 21 за нарушение правила 11, так как она шла в пределах места, на которое имела право по правилу 19.2.

Вопрос 3

В и **У** идут полным бакштагом и приближаются к **А**, которая движется медленно. Нос **У** находится на полкорпуса позади носа **В**, и **В** идет курсом на проход с подветра от **А**. **У** в положении 1 требует окликом место для прохода с подветра от **А**. В положении 2 **В** связывается с подветра с **А**, и для **У** больше нет места, чтобы пройти между ними. **У** приводится, сторонится **А** и протестует. Каким должно быть решение?

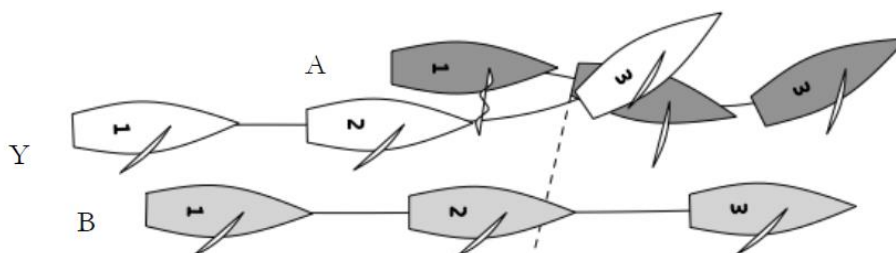

Ответ 3

Наказания нет. Когда, после положения 1, **В** и **У** находятся у препятствия **А**, правило 19 требует, чтобы наружная **В** дала внутренней **У** место между **В** и **А**. Однако в положении 2 **В** больше не обязана сторониться **А**, и поэтому **А** больше не является препятствием. Так как **А** не является препятствием, правило 19 больше не применяется между **В** и **У**, и поэтому **В** больше не обязана давать **У** место для прохода с подветра от **А**. **У** сторонится **В** и **А**, как требуют правила 11 и 12 соответственно.

Вопрос 4

Такой же как вопрос 3, за исключением того, что нос **У** на полкорпуса впереди носа **В**, и **В** идет курсом прямо в транец **А**. В положении 2 **У** становится связанной с наветра от **А**. Вскоре после этого, **В** уваливается и проходит с подветра от **А**. **У** протестует. Каким должно быть решение?

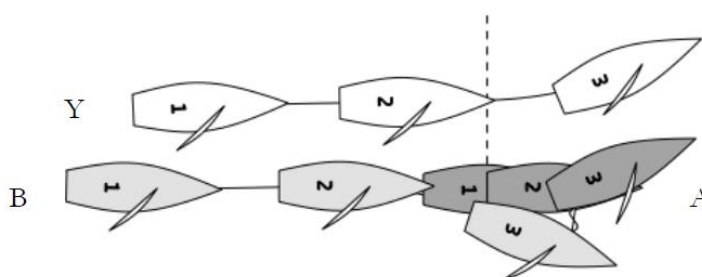

Ответ 4

Наказания нет. Правило 19 начинает применяться между положениями 1 и 2, когда **В** и **У** находятся у препятствия **А**. Правило 19.1(a) дает **В** право выбора с какой стороны проходить препятствие. В то время, когда начинает применяться правило 19, ни **В**, ни **У** не являются ни внутренней, ни наружной относительно **А** и, следовательно, правило 19.2(b) не применяется.

У в положении 2 становится связанной с наветра от **А**. **У** теперь стала наружной яхтой и должна дать **В** место, чтобы та могла пройти между ней и препятствием по правилу 19.2(b), если **В** выберет этот курс. Однако **В** выбирает курс с подветра от **А**. Когда **В**

связывается с подветра от **A**, она становится препятствием для **Y** и **A**, и, соответственно, **Y** должна дать **A** место между собой и **B**. **Y** дает **A** место по правилу 19.2(b) и сторонится её, как того требует правило 11.

Вопрос 5

Такой же как вопрос 4, за исключением того, что **B** и **Y** держат курс на проход с подветра от **A**. **Y** в положении 2 становится связанной с подветра от **A**. **A** приводится, чтобы сторониться, и протестует. Каким должно быть решение?

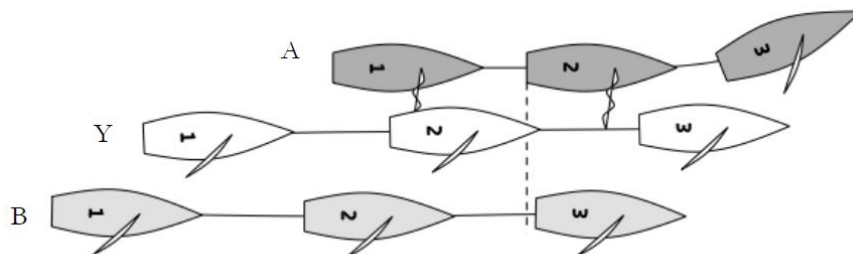

Ответ 5

Наказания нет. **B** и **Y** идут надлежащим курсом и, следовательно, не нарушают правила 17. **Y** в положении 1 сторонится **B** по правилу 11. **Y** в положении 2 становится связанной с подветра от **A**. Теперь **B** становится препятствием для **Y** и **A**. **A**, как наружная, должна дать **Y** место между собой и **B**, при условии, что она имеет возможность это сделать с момента установления связанности. **A** должна так же сторониться **Y** по правилу 11. Приводясь, **A** дает место и сторонится.

РЕШЕНИЕ TR F3

Правило 17

На одном галсе; Надлежащий курс

Вопрос

Y и **B** идут бакштагом выше надлежащего курса. **B** чисто впереди и на одну длину корпуса наветреннее **Y**. **B** уваливается таким образом, что яхты становятся связанными. **Y** быстро уваливается на надлежащий курс. **B** протестует. Каким должно быть решение?

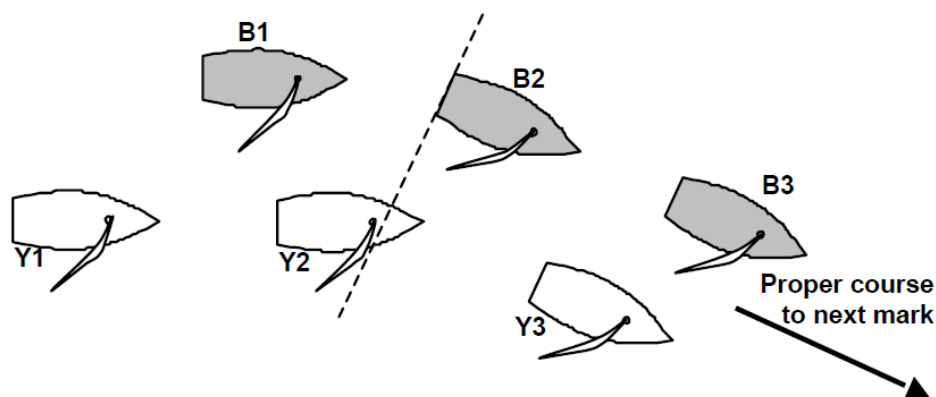

Ответ

Наказания нет.

Правило 17 начинает действовать, когда яхты связываются. С этого момента **Y** должна идти не выше своего надлежащего курса с положения в котором она находится в момент установления связанности (положение 2) – т.е. она должна идти не выше надлежащего курса, как если бы она шла в отсутствие **B** с положения 2, чтобы достичь следующего знака, как можно быстрее. Быстро уваливаясь, **Y** выполняет требования правила 17.

Ответ будет такой же, если связанность установится не за счет уваливания **B**, а если **Y** догонит **B**.

Яхта не имеет никаких обязательств идти надлежащим курсом и предвидеть требования по надлежащему курсу, которых еще не существует в этот момент. Новые требования идти надлежащим курсом применяются с того момента и положения яхт, когда яхты оказываются в этой ситуации.

РЕШЕНИЕ TR F4

Правило 11

На одном галсе, связаны

Правило 17

На одном галсе; Надлежащий курс

Вопрос

У и **В**, на крутом бакштаге, обе идут выше надлежащего курса. Они связаны, и **У** имеет право идти выше надлежащего курса. **В** приводится, пытаясь стать чисто впереди. Затем, полагая (ошибочно), что она чисто впереди, кричит: «Чисто впереди!». **У** уваливается на надлежащий курс и протестует. Каким должно быть решение?

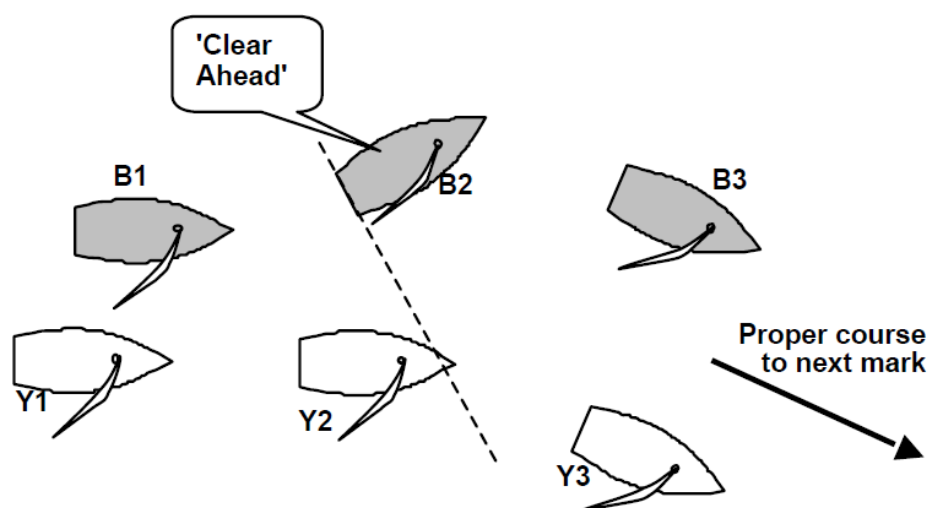

Ответ

Наказания нет. Оклик **В**, который она считала правильным, не имеет значения в рамках правил. Поскольку **В** не удалось стать чисто впереди, **У** не обязана уваливаться на надлежащий курс.

Если **У** не уваливается, то **В** имеет право протестовать, но в указанных выше обстоятельствах наказания не будет.

Если бы **В** увалилась и произошел контакт, она бы нарушила правило 11 независимо от того, была или нет разорвана связанность когда **В** привелась.

РЕШЕНИЕ TR G1

Определения

«Подветренная и наветренная»

Определения

«Галс, правый галс или левый галс»

Вопрос 1

Яхта идет прямо по ветру правым галсом, уваливается до чужого галса, пока ветер все еще заполняет её грот. На каком галсе она находится?

QUESTION 1



QUESTION 2



QUESTION 3



Ответ 1

На правом галсе. Определение гласит что, «если яхта идет прямо по ветру или чужим галсом, то подветренной стороной считается та сторона, на которой находится грот». До тех пор пока грот остается наполненным ветром на левом борту, левый борт является подветренной стороной. Яхта находится на галсе, соответствующим её наветренной стороне, то есть на правом галсе.

Вопрос 2

Яхта уваливается дальше, её гик все ещё на левом борту, потому что экипаж яхты придерживает его, в то время как ветер задувает в грот с обратной стороны. На каком галсе находится яхта?

Ответ 2

На левом галсе. Сейчас яхта ни идет прямо по ветру, ни идет чужим галсом. Поэтому она находится на галсе, соответствующем стороне противоположной той, на которую дует ветер. В этом случае не должно быть сомнений, что это её правый борт. Поэтому она находится на левом галсе.

Вопрос 3

Яхта на правом галсе уваливается до чистого фордевинда. Чтобы уменьшить скорость, экипаж держит гик в диаметральной плоскости. Ветер задувает с левой стороны грота, хотя это можно определить только по задней шкаторине, завернутой на правый борт. На каком галсе находится яхта?

Ответ 3

На левом галсе. Когда яхта идет прямо по ветру, её подветренной стороной считается та, на которой находится её грот. Это её правый борт. Следовательно, яхта находится на левом галсе.

РЕШЕНИЕ TR G2

Правило 10

На противоположных галсах

Правило 11

На одном галсе, связаны

Вопрос

Две яхты **В** и **У**, идут по ветру, обе на левом галсе. **В**, наветренная, делает поворот фордевинд на правый галс, не меняя курса, и её гик касается гика **У**. **У** протестует. Каким должно быть решение?

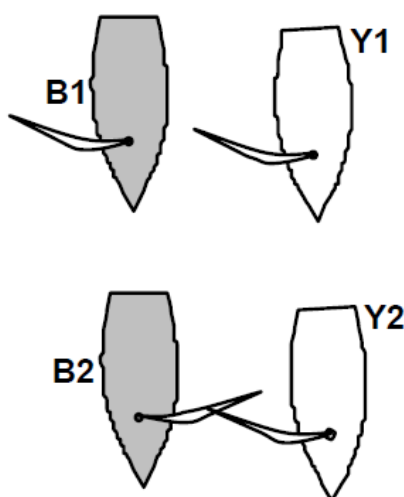

Ответ

Наказать **У**. Она нарушила правило 10.

В положении 1 **У** должна сторониться по правилу 11. После того, как **В** сделала поворот фордевинд, **У** должна сторониться по правилу 10. **В** не нарушила правила 16.1, потому что она не меняла курса. Так как **У** должна была сторониться в течение всего инцидента, правило 15 к **В** не применяется. Ни по какому правилу **У** не имеет право на место, поэтому правило 21 не применимо.

РЕШЕНИЕ TR G3

Правило 17
Определения
Определения
Определения

На одном галсе; Надлежащий курс
«Подветренная и наветренная»
«Связаны»
«Галс, правый галс или левый галс»

Вопрос 1

В и **У** идут связанные на правом галсе очень полным бакштагом. К **У** применяется правило 17. Не меняя курса, **У** делает поворот фордевинд, и её гик самостоятельно переходит на другой борт и заполняется ветром на новом галсе. Затем она немедленно делает поворот фордевинд и приводит **В**. **В** отвечает, приводясь на ветер, и протестует. Каким должно быть решение?

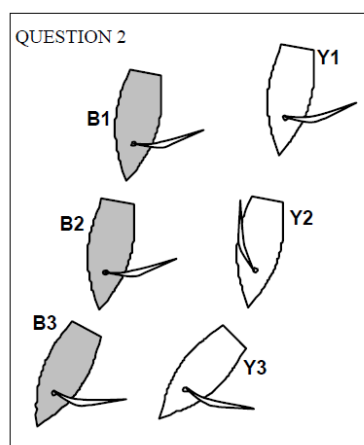
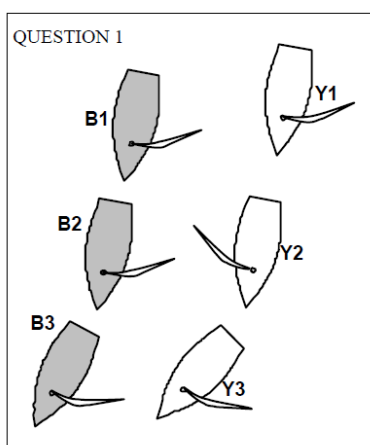

Ответ 1

Наказания нет.

Поскольку парус **У** заполнился ветром в рабочем положении после поворота фордевинд, **У** идет чужим галсом, и поэтому она сменила галс, и правило 17 перестает применяться. Когда она сделала поворот фордевинд обратно на правый галс, правило 17 не применяется.

Вопрос 2

Обстоятельства те же, за исключением того, что экипаж выполнил поворот фордевинд, перенес гик через диаметральную плоскость и дернув гик таким образом, что парус наполнился ветром на новом галсе, а затем сразу же перенес гик обратно на левый борт. Далее **У** приводится, **В** отвечает и протестует. Каким должно быть решение?

Ответ 2

Наказать **У**.

У ни в какой момент времени не идет чужим галсом. Поэтому её галс определяется по её наветренной стороне. Поскольку её наветренная сторона не меняется, остается на правом галсе на протяжении всего маневра и поэтому она нарушает правило 17, когда приводится.

РЕШЕНИЕ TR G4

Правило 17
Определения

На одном галсе; Надлежащий курс
«Надлежащий курс»

Вопрос 1

На подветренном участке дистанции **В** и **У** идут связанными на одном галсе; на **В** действует правило 17. Курс **В**, которым она могла бы идти к финишу как можно быстрее, состоит в повороте фордевинд, чтобы идти в направлении следующего знака. **У** протестует. Каким должно быть решение?

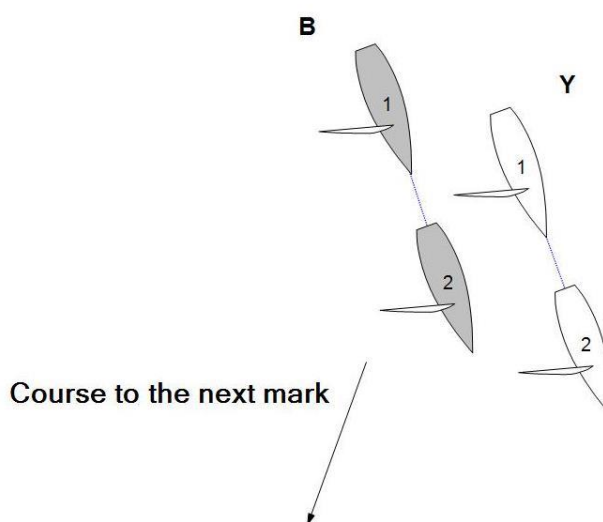

Ответ 1

Правило 17 требует, чтобы **В** не шла выше своего надлежащего курса. **В** должна начать уваливание в тот момент, когда она начала бы уваливаться, чтобы финишировать как можно быстрее, в отсутствии **У**. Если она явно откладывает выполнение маневра после этого момента, то она нарушает правило 17, идя выше надлежащего курса. Наказать **В**.

Однако, если есть сомнения, достигла ли **В** точки, когда она должна увалиться, чтобы финишировать как можно скорее, значит она еще находится на своем надлежащем курсе, наказания нет.

Вопрос 2

Ситуация такая же, что и в вопросе 1, за исключением того, что **В** уваливается на фордевинд, но не делает поворота фордевинд. **У** протестует. Каким должно быть решение?

Ответ 2

Наказать **В**. **В** все еще идет выше своего надлежащего курса и нарушает правило 17.

На подветренном участке дистанции яхта идет выше своего надлежащего курса, когда её надлежащим курсом является уваливание, даже если этим ей требуется сделать поворот фордевинд.

РЕШЕНИЕ TR G5

Правило 10

На противоположных галсах

Правило 15

Получение права дороги

Вопрос

В и **У** идут фордевиндом на левом галсе, связанные, на одном уровне на расстоянии друг от друга от $\frac{1}{2}$ до 1 длины корпуса. **У**, наветренная, делает поворот фордевинд на правый галс и затем идет, не меняя курса. **В** своевременно отвечает, делая поворот фордевинд, но её гик касается корпуса **У**. **У** протестует. Каким должно быть решение?

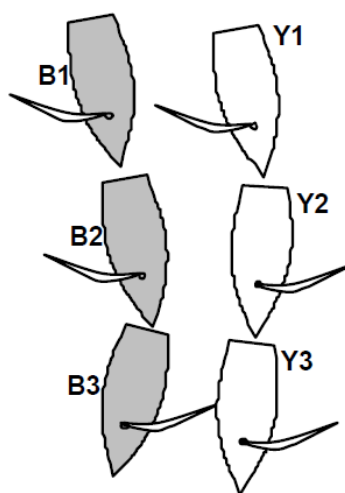

Ответ

Когда **У** делает поворот фордевинд на правый галс, она получает право дороги и должна в начальный момент дать **В** место, чтобы сторониться.

Если **В** отвечает своевременно и в соответствии с хорошей морской практикой, но происходит контакт, то **У** нарушает правило 15. Наказать **У**.

Если **В** или отвечает несвоевременно, или делает поворот фордевинд не в соответствии с хорошей морской практикой, и в результате происходит контакт, то **В** нарушает правило 10. Наказать **В**.

Когда одна яхта получает право дороги, а другая яхта должна предпринять действия, чтобы сторониться, то сторонящаяся яхта должна начать такие действия немедленно, а яхта, имеющая право дороги, должна дать ей место для этих действий. Поворот фордевинд в соответствии с хорошей морской практикой включает в себя манёвр, когда при завершении поворота фордевинд гик выходит за пределы корпуса, но не обязательно полностью. Так же он включает в себя раскачивание (роллинг) яхты с борта на борт, но только для облегчения управления во время поворота фордевинд. См. также Основной принцип 4.

РЕШЕНИЕ TR G6

Правило 11	На одном галсе, связаны
Правило 17	На одном галсе; Надлежащий курс
Правило 19.1	Когда применяется правило 19
Правило 19.2	Предоставление места у препятствия

Вопрос 1

В и **У**, связанные, на левом галсе, идут полным курсом. К **В** применяется правило 17. Обе яхты идут курсом, ведущим к столкновению с яхтой правого галса **У**. **Х** окликом требует место для поворота фордевинд, но **В** приводится, чтобы пройти по корме **У**. Этот курс является надлежащим курсом для **В**. **Х** сторонится и протестует. Каким должно быть решение?

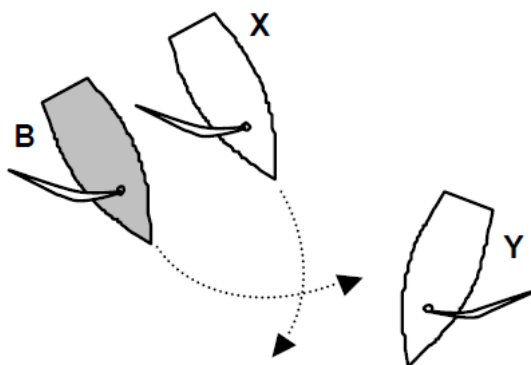

Ответ 1

Наказания нет.

У препятствия между яхтами применяется правило 19. Яхта, имеющая право дороги, имеет право выбирать с какой стороны ей проходить препятствие. **Х** должна сторониться **В**, а **В** не должна идти выше надлежащего курса. **Х** сторонится **В** и дает ей место.

Вопрос 2

Насколько близко к препятствию может подойти **В**, прежде чем она сделает свой выбор?

Ответ 2

Если **В** выбирает привести, то она должна быть достаточно далеко от **У** для того, чтобы и обеим яхтам сторониться **У**, и дать **Х** место по правилу 16.1, чтобы та могла сторониться. Если **В** выбирает сделать поворот фордевинд, она должна быть достаточно далеко от **У**, чтобы дать **Х** место по правилу 19.2(b), чтобы пройти **У** с той же стороны.

РЕШЕНИЕ TR G7

Правило 10
Правило 15
Правило 16.2

На противоположных галсах
Получение права дороги
Изменение курса

Вопрос 1

У и В идут по ветру на противоположных галсах. У на левом галсе пересекает курс В впереди неё, уваливается и делает поворот фордевинд на правый галс. В этот же время В уваливается и делает поворот фордевинд на левый галс. В проходит за кормой У, но У снова уваливается, вынуждая В немедленно привести, избегая контакта. В протестует. Каким должно быть решение?

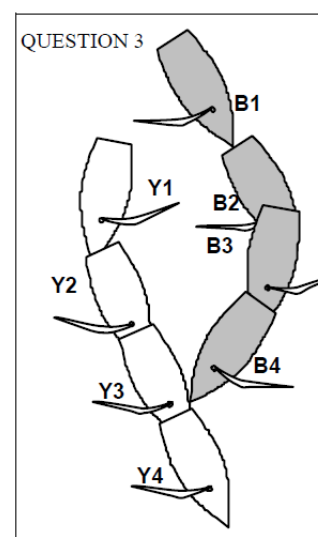
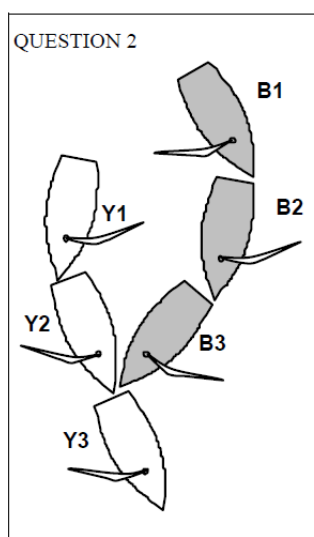
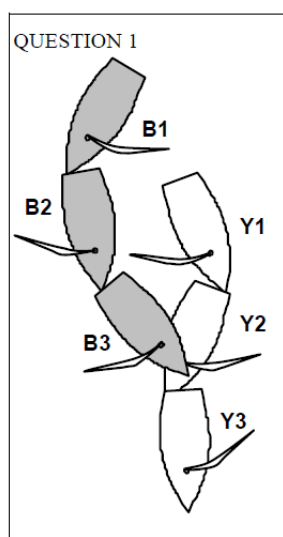

Ответ 1

Наказать У.

У получает право дороги из-за собственных действий, и должна в начальный момент дать В место, чтобы сторониться. У дает В место: В положении 2 В, проходя по корме У, сторонится. Когда У меняет курс после положения 2, В вынуждена немедленно изменить курс, чтобы продолжать сторониться. У нарушила правило 16.2.

Вопрос 2

Обстоятельства похожие, за исключением того, что изначально У находится на правом галсе, а В на левом. Обе яхты уваливаются и делают поворот фордевинд одновременно. В затем вынуждена поменять курс, чтобы избежать У. В протестует. Каким должно быть решение?

Ответ 2

Наказать У.

У теряет право дороги, сделав поворот фордевинд, поэтому правило 15 не применяется. У не сторонится и нарушает правило 10.

Вопрос 3

Такой же, как вопрос 2, за исключением того, что **У** делает поворот фордевинд на мгновение раньше **В**.

Ответ 3

Наказания нет.

У теряет право дороги, когда она делает поворот фордевинд. **В** получает право дороги, когда она делает поворот фордевинд, поэтому применяется правило 15, и **В** в начальный момент времени должна дать **У** место, чтобы сторониться. **В**, приводясь, дает **У** место.

РЕШЕНИЕ TR G8

Правило 11
Правило 16.1
Определения

На одном галсе, Связаны
Изменение курса
«Место»

Вопрос

Две килевые яхты **В** и **У**, связанные, идут со спинакерами. Правило 17 не применяется. **В** постоянно приводится, и **У** приводится, сторонясь. Когда **У** больше не может держать свой спинакер заполненным ветром, она сохраняет свой курс и бросает спинакер. Пока она это делает, **В** уваливается, чтобы избежать контакта и протестует. Каким должно быть решение?

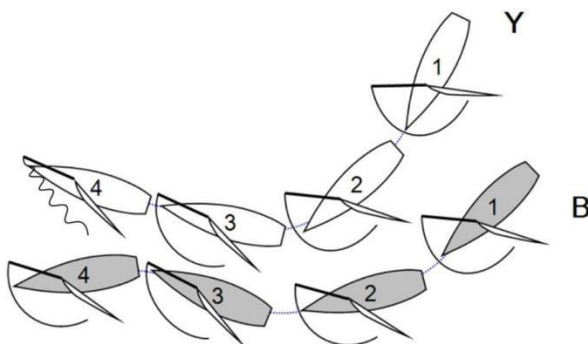

Ответ

Нет наказания.

Когда **В** изменяет курс, правило 16.1 требует, чтобы она давала **У** место, чтобы та могла сторониться. Место включает в себя пространство для своевременного маневра в соответствии с хорошей морской практикой. После положения 3 **У** нужно бросить спинакер, чтобы продолжить маневрировать в соответствии с хорошей морской практикой. В положении 4 **В**, выполняя требование правила 16.1, уваливается, давая место **У**, чтобы та могла сторониться.

Ответ будет тот же, если у **В** нет спинакера или будет другой тип спинакера.

См. так же Решение АЗ.

Место для наветренной яхты включает в себя место, чтобы сторониться и убрать спинакер в соответствии с хорошей морской практикой. Это будет зависеть от таких факторов, как сила ветра, размер и форма спинакера.

РЕШЕНИЕ TR Н1

Правило 12	На одном галсе, не связаны
Правило 18.2	Предоставление места-у-знака
Правило 19.2	Предоставление места у препятствия
Определения	«Место-у-знака»
Определения	«Место»

Вопрос 1

Три яхты **В**, **Х** и **У**, все на левом галсе, подходят к поворотному знаку в кильватер друг к другу. **Х** входит в зону чисто впереди **В** и сразу после этого останавливается. **У** уваливается, чтобы пройти с подветра от **В**. **В** затем уваливается, чтобы пройти с подветра от **Х**, и **У** и **В** становятся связанными. Когда **У** и **В** связываются, **В** больше не имеет возможности пройти с наветра от **Х**. **У** уваливается, чтобы избежать **В**, и протестует. Каким должно быть решение?

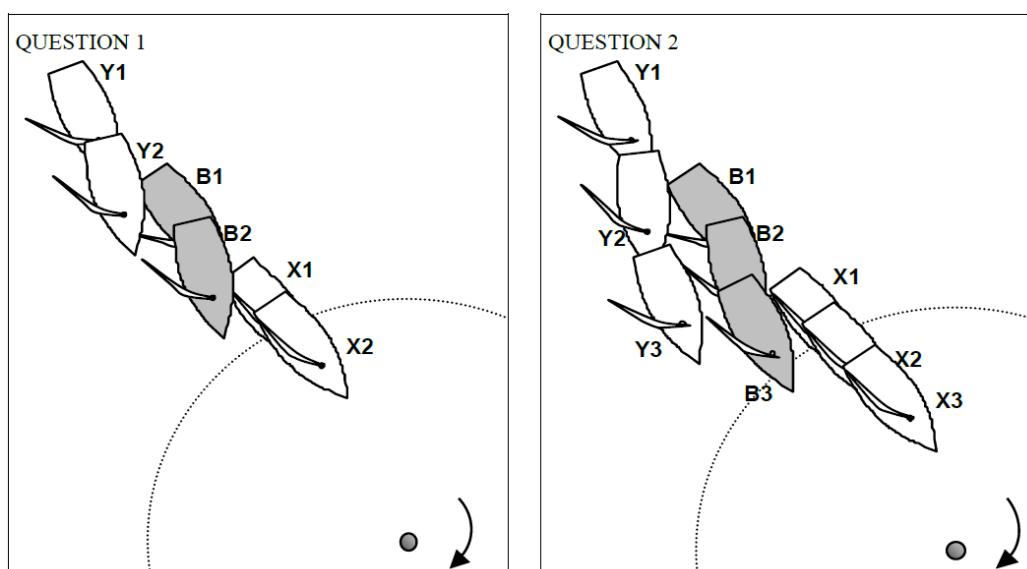

Ответ 1

Наказания нет.

Первоначально **Х** является препятствием для **В** и **У**, потому что они обе должны сторониться её по правилу 12. Кроме того, **В** и **У** должны дать **Х** место-у-знака по правилу 18.2(b). В положении 1 **В** имеет право дороги относительно **У** и по правилу 19.2(a) имеет право выбирать с какой стороны проходить препятствие **Х**. Когда **В** и **У** связываются, **У** должна дать место **В** по правилу 19.2(b), включая пространство, чтобы **В** могла дать **Х** место-у-знака.

Как только яхты установили связанность с подветра от **Х**, право дороги изменилось, **Х** перестала быть препятствием для **В** и **У**. Однако, когда **В** и **У** установили внутреннюю связанность с подветра от **Х** и, поскольку они должны дать **Х** место-у-знака, то по правилу 18.2(c)(2), **В** и **У** должны дать место **Х**, чтобы она могла идти своим надлежащим курсом.

См. так же Решение TR F2.

Вопрос 2

Если **В** и **У** связаны, когда **В** достигла зоны, каким образом это ограничивает действия яхт?

Ответ 2

В и **У** должны дать **Х** место-у-знака по правилу 18.2(b). **У** должна также дать **В** место для прохода между собой и **Х**, потому, что **Х** является препятствием для **В**, до тех пор, пока **В** не свяжется с подветра с **Х** (см. Ответ 1 выше).

Когда **В** входит в зону, она связана снаружи с **У**, и по правилу 18.2(b) должна дать **У** место-у-знака, независимо от того, будет или нет впоследствии связанность разорвана. Если **В** не имела возможности дать место-у-знака с момента установления связанности, то она не обязана давать его, см. правило 18.2(f). Однако если **В** может дать **У** место-у-знака, путем уменьшения скорости и, затем, пойти за кормой **Х**, то правило 18.2(f) не применяется. Если **В** не сделает этого, то она нарушит правило 18.2(b).

Присутствие **Х** может вынудить обе яхты, **В** и **У**, пройти знак с другой стороны.

Яхта является препятствием для других яхт, если только они обязаны её сторониться.

РЕШЕНИЕ TR H2

Правило 15
Правило 18.2
Правило 21
Правило 31

Получение права дороги
Предоставление места-у-знака
Оправдание
Касание знака

Вопрос

Три яхты, **В**, **Х** и **У**, приближаются к оттяжному наветренному знаку, который предписано оставить с правого борта. Надлежащим курсом на следующий знак является полный бакштаг левого галса. Правило 17 не применяется к **В**. Когда **В** достигает зоны, она находится чисто впереди от **У**. Когда **У** находится бортом у знака, **В** уваливается, делает поворот фордевинд, чтобы помешать **У** пройти между ней и знаком. **У** касается **В** и знака, и протестует. Каким должно быть решение?

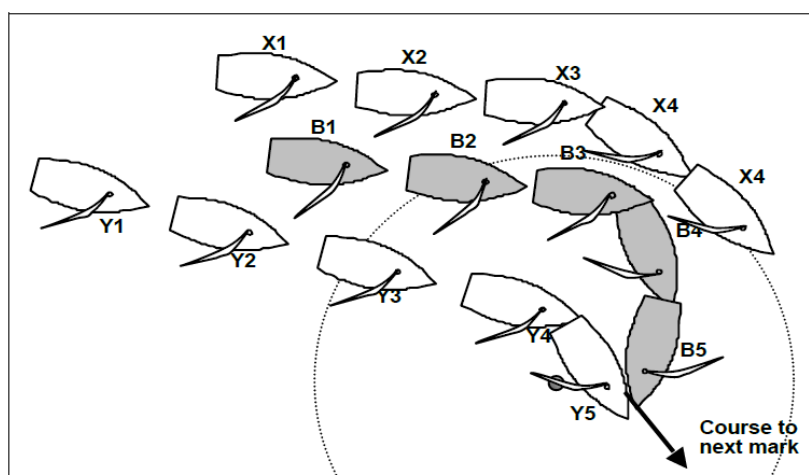

Ответ

Наказать **В**.

В входит в зону чисто впереди **У**, которая должна дать **В** место-у-знака. Когда **У** становится внутренней связанной с **В**, она так же должна дать ей место, чтобы идти своим надлежащим курсом. **У** делает это и не нарушает правил 18.2 (b) и (c).

Когда **В** делает поворот фордевинд, она в начальный момент должна дать **У** место, чтобы сторониться; она не сделала этого и нарушила правило 15. После положения 4 **В** не имеет права на оправдание по правилу 21(a), поскольку она больше не идет своим надлежащим курсом в пределах места-у-знака на которое она имеет право. **У** оправдана по правилу 21(a) за нарушение правила 10 и оправдана по правилу 21 (b), потому что она была вынуждена нарушить правило 31.

РЕШЕНИЕ TR НЗ

Правило 17
Правило D1.1(c)

На одном галсе; Надлежащий курс
Правило 18.4 удалено

Вопрос

На расстоянии 5 длин корпусов от поворотного знака, который предписано оставить по правому борту, **У**, идущая быстрее, устанавливает связанность из положения позади с подветра с **В**. В этот момент расстояние между ними три длины корпуса. Хотя надлежащим курсом **У** является поворот фордевинд для огибания знака, она уводит **В** от знака. **В** протестует. Каким должно быть решение?

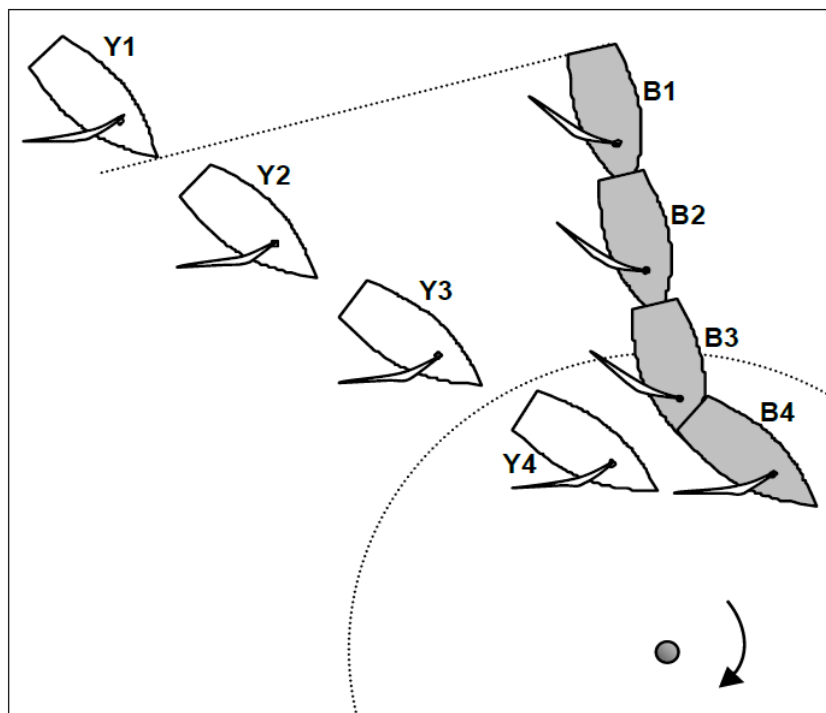

Ответ

Наказания нет.

Поскольку **У** и **В** связываются, когда между ними более двух длин корпуса, правило 17 не применяется, и **У** имеет право идти выше надлежащего курса. Правило 18.4 не применяется (см. правило D 1.1(c)), поэтому **У** может задержаться с выполнением поворота фордевинд, с целью увести **В** от знака.

РЕШЕНИЕ TR Н4

Правило 18.1

Когда применяется правило 18

Правило 18.2

Предоставление места-у-знака

Правило 22.2

Выполнение наказаний

Вопрос 1

В левого галса, находится значительно впереди от **У**, в пределах двух длин корпуса от знака, который требуется оставить правым бортом. **В** оправдывается, выполняя оборот против часовой стрелки. Сразу после того, как **В** заканчивает выполнение наказания, **У** находится в зоне и устанавливает внутреннюю связанность с **В**. **У** окликом требует место-у-знака. **В** дает место-у-знака и протестует. Каким должно быть решение?

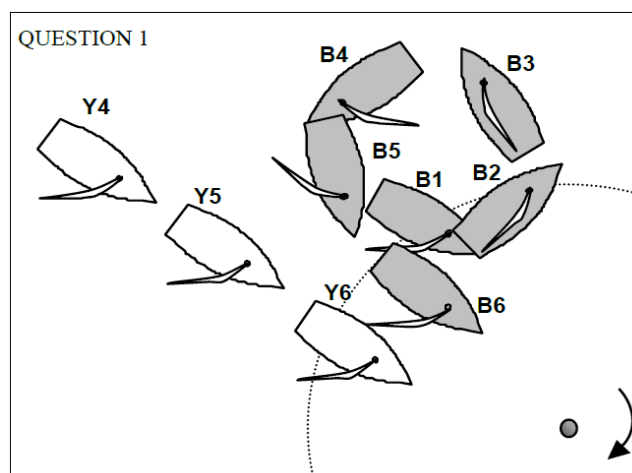

Ответ 1

Наказания нет.

Когда **В** проходит положение левентик между положениями 2 и 3, правило 18.2(b) перестает применяться (см. правило 18.2(d)), и **В** больше не имеет право на место-у-знака. Когда **В** выходит из зоны в положении 3, ни одна яхта не находится в зоне, поэтому правило 18 прекращает применяться. Когда **В** выполняет наказание, она подчиняется действию правилу 22.2 и должна сторониться. В положении 4 яхты становятся связанными, и когда **В** закончила выполнять наказание в положении 5, она остается сторонящейся яхтой, теперь по правилу 11. Когда затем одна из яхт достигает зоны, правило 18 опять начинает применяться, и **В** как наружная яхта, должна дать **У** место-у-знака по правилу 18.2(b).

Вопрос 2

Ситуация такая же, за исключением того, что знак предписано оставить по левому борту. В положении 5 **В** окликом требует место-у-знака. **У** дает место-у-знака и протестует. Каким должно быть решение?

Ответ 2

Наказания нет. Яхты были связаны, когда первая из них вошла в зону. Применяется правило 18.2(b), и **У** должна дать **В** место-у-знака.

РЕШЕНИЕ TR H5

Определения
Правило 18.2
Правило 21

«Место-у-знака»
Предоставление места-у-знака
Оправдание

Вопрос

У, левого галса, входит в зону подветренного знака, который предписано оставить с левого борта, чисто впереди **В**, правого галса. **У** идет с подветренной стороны от знака и поворачивает на свой курс на следующий знак перед положением 3. **В** сохраняет свой курс почти до положения 4, в котором она приводится, чтобы избежать **У**. **В** протестует. Каким должно быть решение?

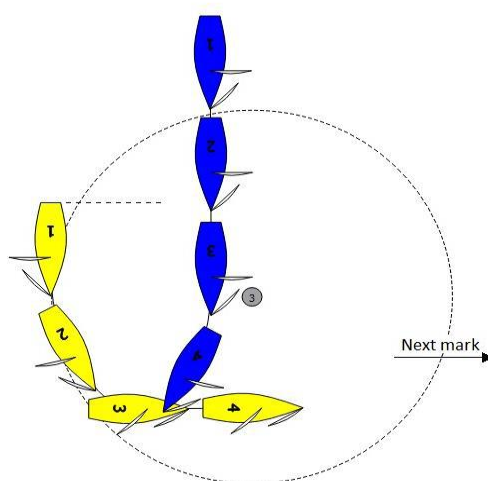

Ответ

Нет наказания.

Место-у-знака включает в себя «место, чтобы оставит знак с предписанного борта». Если яхта приближается к знаку или проходит знак, она находится в процессе оставления его с предписанного борта.

У входит в зону чисто впереди **В**, и правило 18.2(b) требует, чтобы **В** дала место-у-знака **У**. Когда **У** находится в положении 4, место-у-знака еще полностью не дано, поэтому правило 18.2(b) все еще применяется, а правило 18.2(d) - нет. **В** дает **У** место-у-знака, чтобы она могла идти своим надлежащим курсом, как того требует правило 18.2 (c) (2).

В не нарушает никаких правил.

В положениях 3 и 4 **У** идет своим надлежащим курсом, поэтому она идет в пределах места, на которое она имеет право относительно **В**. Оправдать **У** по правилу 21(a) за нарушение правило 10 против **В**.

Когда яхта широко огибает знак, особенно подветренный знак, её надлежащий курс может быть не так близко к знаку, прежде чем она оставит знак с надлежащей стороны. В таком случае, правило 18.2 (b) ещё применяется, но место-у-знака больше не включает место, чтобы идти к знаку.

РЕШЕНИЕ TR J1

Правило 18.1
Правило 18.2

Когда применяется правило 18
Предоставление места-у-знака

Вопрос

У и **В** идут связанные, бакштагом левого галса по направлению к подветренному знаку, который требуется оставить с левого борта. **У** не имеет ограничений по надлежащему курсу и идет примерно на $1\frac{1}{2}$ длины корпуса наветреннее знака. **У** идет не меняя курса, пока не оказывается на расстоянии $1\frac{1}{2}$ длины корпуса от знака, а затем делает поворот фордевинд, чтобы дать **В** место-у-знака. **В** протестует. Каким должно быть решение?

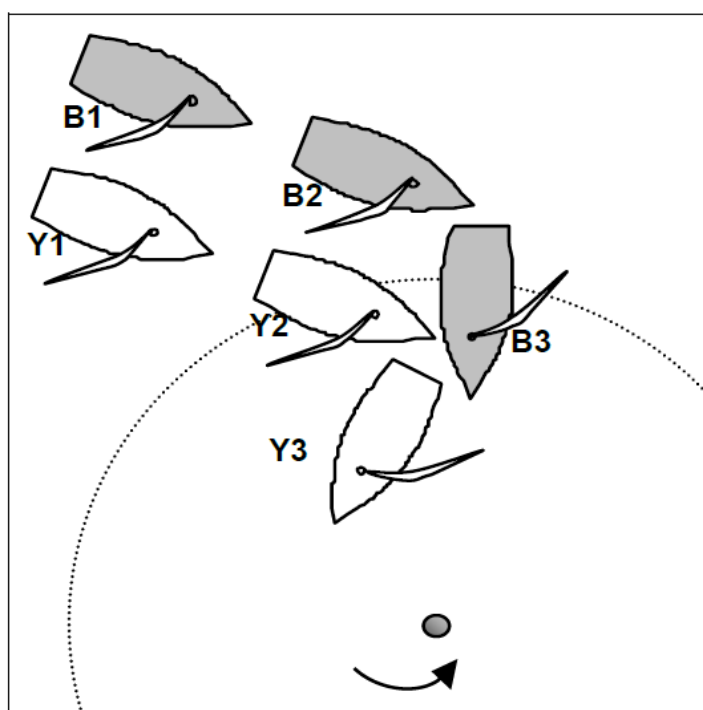

Ответ

Наказать **У**.

Правило 18 начинает применяться, когда одна из яхт входит в зону. С этого момента **У** должна идти таким курсом, чтобы дать **В** место-у-знака. Сохраняя курс до положения 2, **У** нарушает правило 18.2(b).

Не имеет значения, требует **В** место или нет.

Яхта, обязанная дать место-у-знака, должна это делать с момента, когда начинает применяться правило 18.

РЕШЕНИЕ TR J2

Правило 11	На одном галсе, связаны
Правило 18.2	Предоставление места-у-знака
Правило 21	Оправдание
Определения	«Место-у-знака»

Вопрос

Y и **B** приближаются к подветренному знаку, который требуется оставить с правого борта. Когда **B** достигает зоны, она находится чисто впереди **Y**. В положении 2 **B** уваливается, и **Y** связывается с ней с подветра. **B** сохраняет свой курс и вскоре после этого **Y** необходимо изменить курс, чтобы избежать ее. **Y** протестует. Каким должно быть решение?

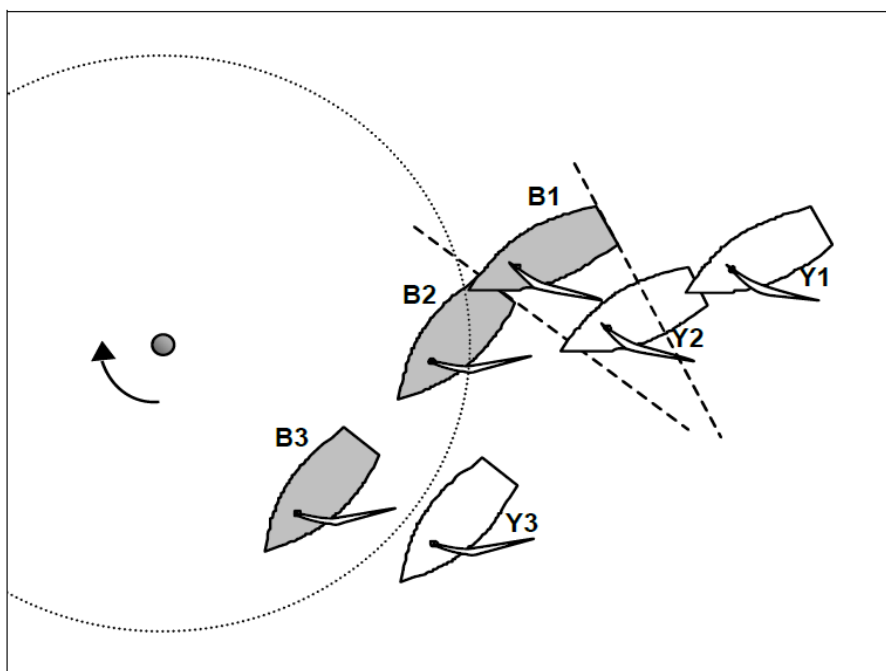

Ответ

Наказать **B**.

Когда **B** входит в зону, начинает применяться правило 18, и **Y** должна дать **B** место-у-знака, что она и делает. Начиная с положения 2 **B**, наветренная, должна сторониться **Y** по правилу 11. **B** не сторонится и нарушает правило 11. Ответ будет таким же, если связанность установится в положении 1.

Место-у-знака включает в себя место для **B**, чтобы идти к знаку, но так как она идет ниже своего курса на знак, она не идет в пределах места-у-знака, на которое она имеет право, и поэтому не может быть оправдана по правилу 21 за нарушение правила 11.

РЕШЕНИЕ TR J3

Правило 11
Правило 18.2
Правило 21

На одном галсе, связаны
Предоставление места-у-знака
Оправдание

Вопрос

В, идя галфиндом, входит в зону подветренного знака чисто впереди **У**. Курс **В** лежит наветреннее знака. Войдя в зону, **В** замедляет ход, и **У** связывается с ней с подветра на расстоянии $\frac{1}{2}$ ширины корпуса. **В** резко уваливается, чтобы обогнуть знак. **У** своевременно реагирует, но не имеет возможности дать место. **У** протестует. Каким должно быть решение?

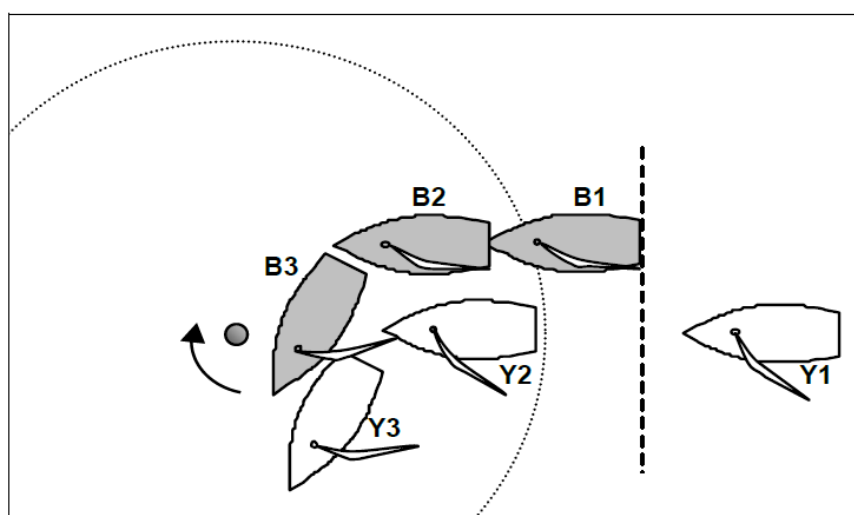

Ответ

Наказать **У**.

У должна дать **В** место, чтобы идти к знаку. **У** в положении 2 не дает места и нарушает правило 18.2(b).

Когда **В** уваливается после положения 2, она нарушает правило 11 (правило раздела А). Однако её изменение курса соответствует её курсу к знаку, и так как она идет в пределах места-у-знака, на которое имеет право. **В** оправдана по правилу 21.

РЕШЕНИЕ TR J4

Правило 10

На противоположных галсах

Правило 18.1

Когда применяется правило 18

Правило 18.2

Предоставление места-у-знака

Вопрос

Яхты **У**, левого галса, и **В**, правого галса, приближаются к подветренному знаку, который предписано оставить с правого борта. Яхты идут фордевиндом параллельными курсами. **У** входит в зону чисто впереди **В**. **У** замедляет ход, и **В** связывается с ней и становится наружной яхтой. **У** проходит мимо знака и слегка приводится. **В** вынуждена изменить курс и протестует. Каким должно быть решение?

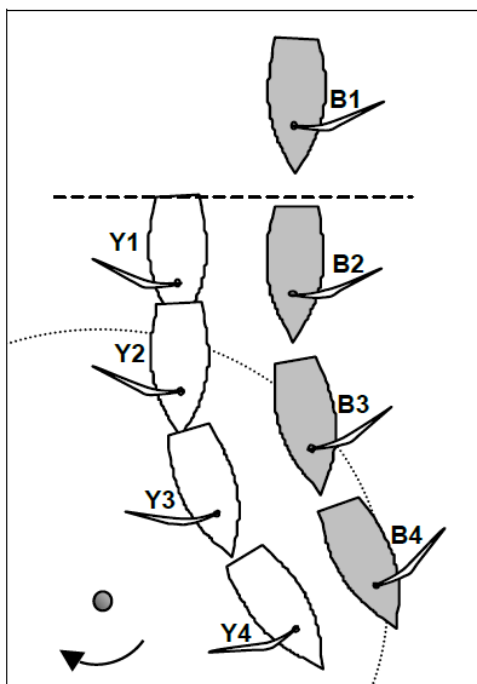

Ответ

Наказать **У**.

Когда **У** достигает зоны, она идет левым галсом и должна сторониться. Однако она имеет право на место-у-знака по правилу 18.2(b).

В положении 2 **У** идет к знаку, и **В** должна дать ей место-у-знака.

После положения 3 **У** больше не идет к знаку, и не огибает его. **У** должна сторониться по правилу 10, и, вынуждая **В** изменять курс, **У** нарушает это правило.

РЕШЕНИЕ TR J5

Правило 10	На противоположных галсах
Правило 11	На одном галсе, связаны
Правило 17	На одном галсе; Надлежащий курс
Правило 18.2	Предоставление места-у-знака
Правило D1.1(с)	Правило 18.4 удалено
Определения	«Связанность»

Вопрос

У и **В** связанные, обе на левом галсе, приближаются курсом фордевинд к подветренному знаку, который требуется оставить с левого борта. Войдя в зону, **У**, внутренняя, делает поворот фордевинд на правый галс и приводится по направлению к **В**. **В** вынуждена сделать поворот фордевинд и, затем **У**, приводясь, уводит **В** от знака. **В** протестует. Каким должно быть решение?

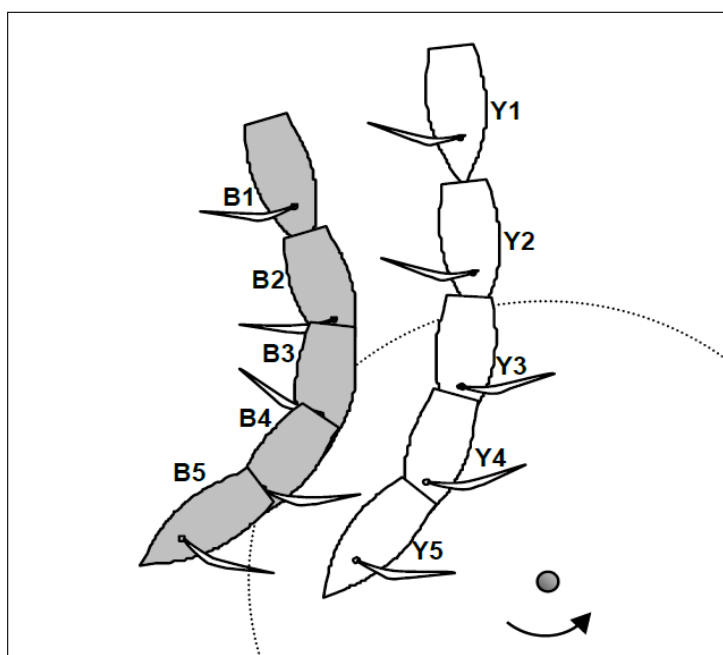

Ответ

Наказания нет.

После положения 2 **В** должна дать **У** место-у-знака.

Когда **У** сделала поворот фордевинд, она приобрела право дороги, и теперь **В** должна сторониться. Правило 18.4 удалено правилом D1.1(с), поэтому **У** не обязана делать поворот фордевинд. Правило 17 не применяется, поэтому **У** имеет право идти выше надлежащего курса.

Начиная с положения 3 **У** имеет право приводиться при условии, что она дает **В** место, чтобы сторониться.

РЕШЕНИЕ TR J6

Правило 17
Правило 18.1
Определения

На одном галсе; Надлежащий курс
Когда применяется правило 18
«Связанность»

Вопрос 1

Y и B связанные, приближаются к подветренному знаку, который предписано оставить с левого борта. Правило 17 не применяется к Y. В положении 3 B приводится и разрывает связанность. В положении 4 B делает поворот фордевинд на левый галс и, до того как она поменяла галс, яхты снова становятся связанными. Y не меняет курс и кричит «Правый галс!». B делает поворот фордевинд, чтобы сторониться. Яхты протестуют. Каким должно быть решение?

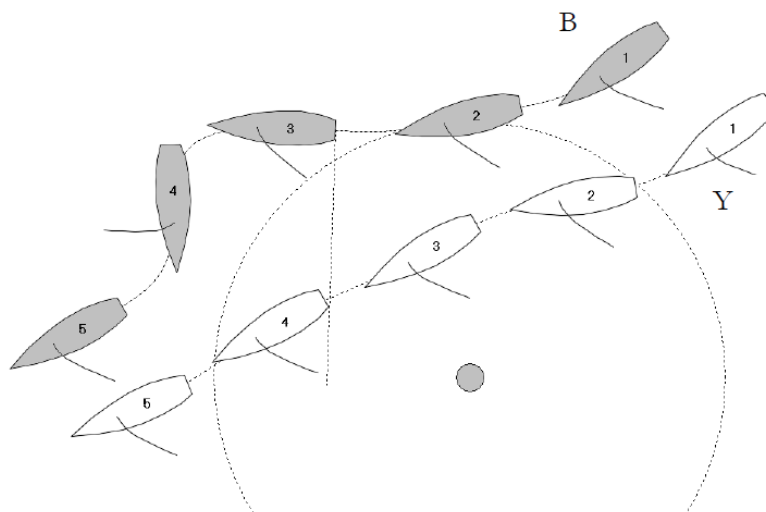

Ответ 1

Наказания нет.

В положении 4 B уваливается до поворота фордевинд и устанавливает новую связанность. В течение очень короткого времени B и Y находятся на одном галсе, и в течение этого времени Y, по правилу 17, не должна идти выше надлежащего курса. Затем, практически немедленно, B меняет галс (положение 4), правило 17 перестает применяться, и оно не действует все то время, пока яхты остаются связанными.

Вопрос 2

Будет ли ответ таким же, если ни одна яхта не была в зоне?

Ответ 2

Да.

РЕШЕНИЕ TR J7

Правило 11	На одном галсе, связаны
Правило 16.1	Изменение курса
Правило 18.2	Предоставление места-у-знака
Правило 21	Оправдание

Вопрос

Y входит в зону подветренного знака, который предписано оставить с левого борта, чисто впереди A и связанной с подветра с B. Правило 17 не применяется между Y и B. Y приводит B от знака, не нарушая правила 16. Y остается в зоне и делает поворот фордевинд, чтобы не дать A обогнуть знак внутренней. После поворота фордевинд Y быстро приводится, явно выше своего надлежащего курса, нужного для огибания знака, при этом не давая A место, чтобы сторониться. Происходит контакт между Y и A. Яхты протестуют. Каким должно быть решение?

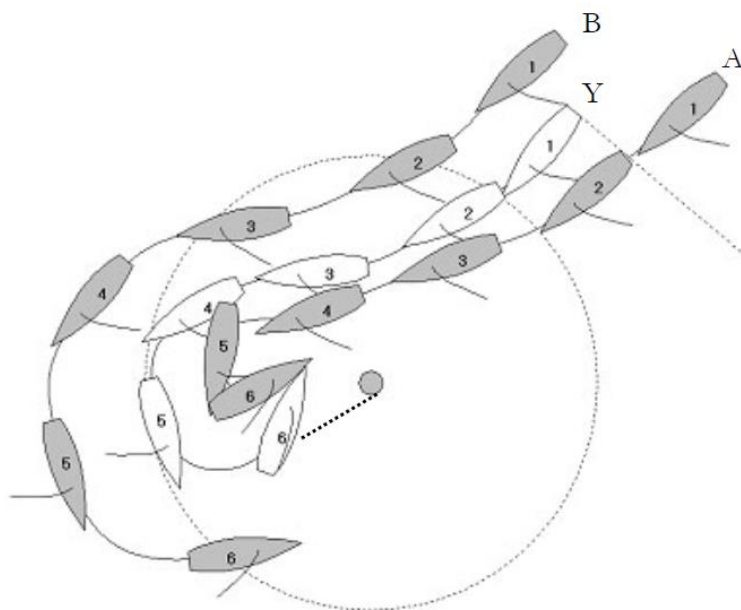

Ответ

Наказать Y.

A вошла в зону чисто позади Y, правило 18.2 требует, чтобы A предоставила Y место-у-знака. Далее, начиная с положения 4, когда A становится связанной внутренней с Y, правило 18.2(c) требует, чтобы A дала Y место, чтобы она могла идти надлежащим курсом. Однако, Y нарушает правило 16.1, когда она приводится и не дает A место, чтобы сторониться, и, поскольку Y не идет надлежащим курсом и не огибает знак, она не будет оправдана по правилу 21. Y не дала место A, чтобы сторониться, A оправдана по правилу 21(a) за нарушение правила 11.

Яхта, имеющая право на место-у-знака, будет оправдана по правилу 21 за нарушение правила 16.1, когда её изменение курса соответствует огибанию знака в соответствии с хорошей морской практикой, или, если правило 18.2(c) применяется, когда это изменение соответствует её надлежащему курсу.

РЕШЕНИЕ TR J8

Правило 17

На одном галсе; Надлежащий курс

Вопрос

У и **В** подходят к подветренному знаку, который предписано оставить с левого борта. **У** устанавливает подветренную связанность из положения чисто позади с **В**, прежде чем **В** входит в зону. Затем **У** делает поворот фордевинд на левый галс и, оставаясь связанной, делает поворот фордевинд обратно на правый галс.

У не огибает знака, и, продолжая идти правым галсом, тем самым идет выше своего надлежащего курса.

В протестует. Каким должно быть решение?

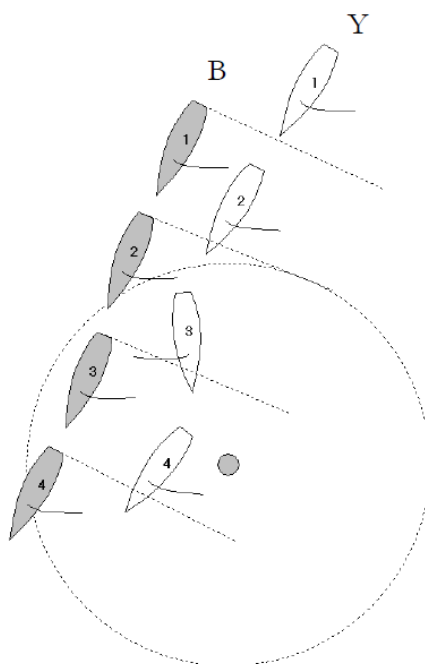

Ответ

Наказания нет.

Когда **У** устанавливает связанность в первый раз, действует правило 17, и она не имеет права идти выше надлежащего курса. Как только **У** сделала поворот фордевинд, правило 17 больше не применяется, поскольку яхты находятся на разных галсах.

Когда **У** возвращается на правый галс - правило 17 не применяется, так как, если правило 17 «выключилось», оно никогда не «включится» обратно, пока яхты остаются связанными. **У** имеет право идти выше надлежащего курса.

РЕШЕНИЕ TR J9

Правило 11	На одном галсе, Связаны
Правило 18.2	Предоставление места-у-знака
Правило 21	Оправдание
Правило 31	Касание знака

Вопрос 1

В вошла в зону подветренного знака, который предписано оставить с левого борта, чисто впереди А и У. Х замедляет ход с подветра от знака, пытаясь поймать А снаружи и позволить партнёру У пройти А. Происходит контакт между всеми тремя яхтами, и У касается знака. У протестует. Каким должно быть решение?

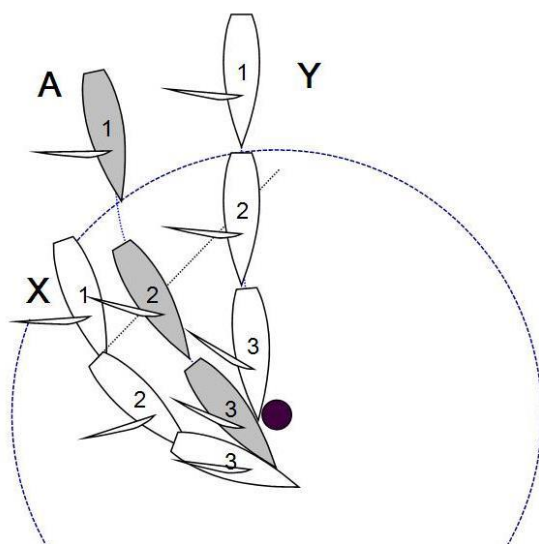

Ответ 1

Наказать А и У.

Хотя У нарушила правило 11 (против А), она будет оправдана, поскольку она идет в пределах места-у-знака на которое она имеет право от А. У касается знака, но она не может быть оправдана за нарушение правила 31, поскольку она могла пройти знак с неправильной стороны в соответствии с хорошей морской практикой, и не была вынуждена коснуться его. У так же нарушает правило 18.2(b), так как она не дала места-у-знака Х.

А нарушила правило 11 (против Х) и 18.2(b) против Х и У. А не имеет право на оправдание.

Хотя Х является препятствием для А и У правило 19 не применяется (см. правило 19.1(b)).

Вопрос 2

Если У пройдет знак с неправильной стороны, чтобы избежать контактов, будет ли решение таким же?

Ответ 2

Нет. Наказать только А. У не нарушила никаких правил.

РЕШЕНИЕ TR K1

Правило 28.1	Прохождение дистанции
Правило 44.2	«Наказание в один оборот» и « Наказание в два оборота»
Правило A5	Очки за гонку, назначаемые гоночным комитетом
Правило D1.1(e)	Помехи другим яхтам
Определения	«Финиш»

Вопрос 1

Какие есть обязанности у яхты, которая уже финишировала?

Ответ 1

Яхта, которая финишировала, если она действует так, что мешает яхте, которая не финишировала, она нарушает правило D1.1(e). Такие действия включают в себя: подбирание или потравливание паруса или действия, которые замедляют ход другой яхты или заставляют другую яхту сторониться её. Однако яхта не нарушает правила D1.1(e), если она разумно возможно не могла избежать другой яхты. Например, если нужно сделать поворот оверштаг, чтобы избежать контакта с финиширующей яхтой, или, если она сторониться яхты, имеющей право дороги.

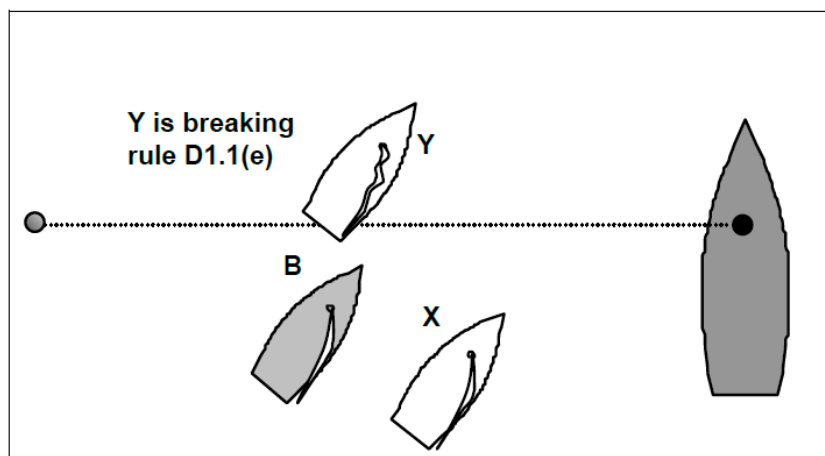

Вопрос 2

Есть ли предписанная сторона финишной линии для выполнения наказания?

Ответ 2

Нет. Единственное требование после завершения выполнения наказания - яхта должна находиться полностью на стороне дистанции от финишной линии, прежде чем она финиширует. См. рисунок.

Вопрос 3

Имеет ли право яхта, имеющая наказание, обогнуть финишный знак во время выполнения наказания?

Ответ 3

Да. Никакое правило не запрещает этого, и её курс по-прежнему соответствует правилу 28.1. Однако она должна завершить выполнение наказания, прежде чем она вновь пересечет финишную линию, чтобы финишировать.

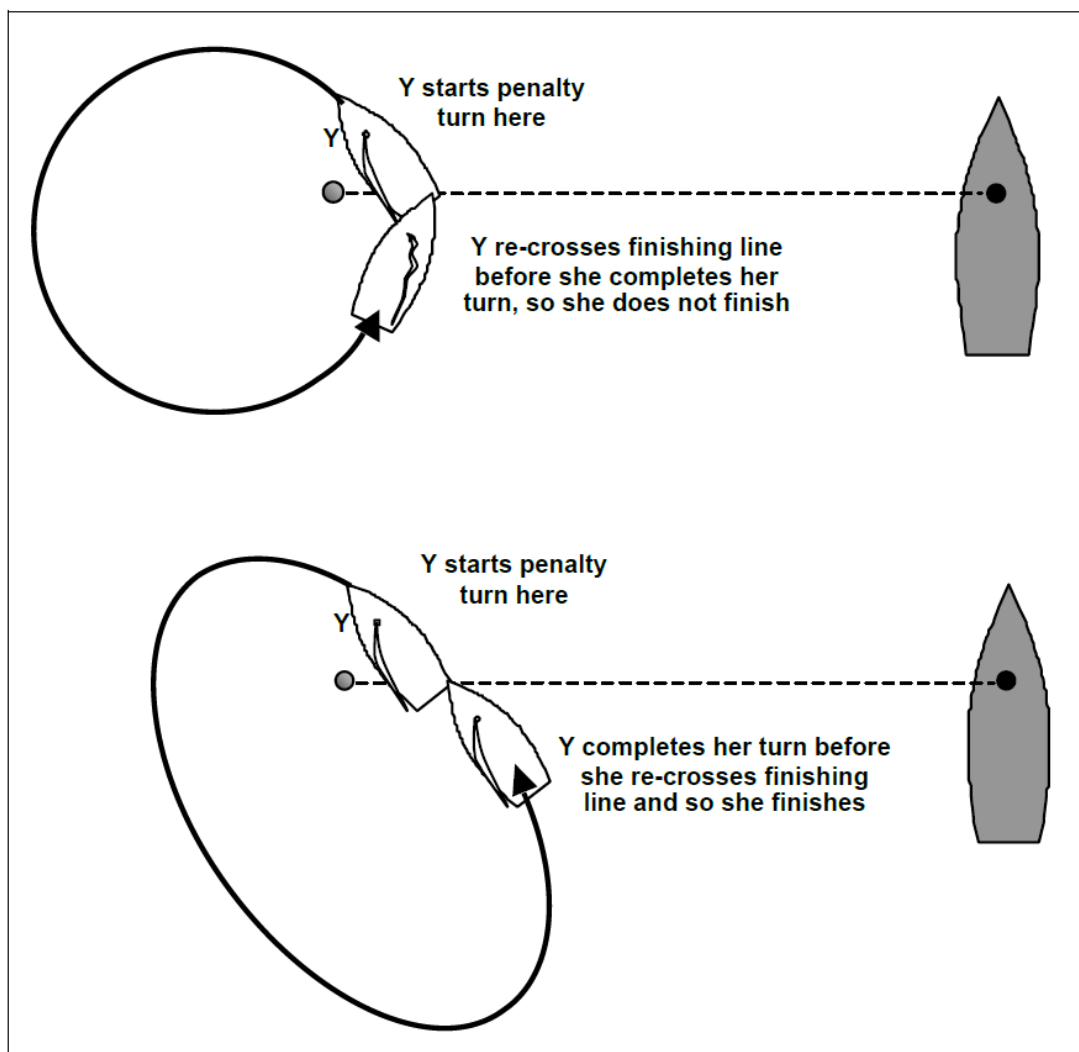

Вопрос 4

Если яхта вновь пересекает финишную линию до завершения выполнения наказания, какими должны быть действия гоночного комитета и ампаиров?

Ответ 4

Ампайры должны отслеживать, было ли завершено выполнение наказания до пересечения финишной линии, и если нет, они должны сообщать об этом в ГК.

Если яхта не финишировала в соответствии с определением «Финиш», то она должна быть отмечена DNF. (см. правило A5).

Яхта завершает выполнение наказания когда, начав с поворота фордевинд, она ложится на курс крутой бейдевинд после выполнения поворота оверштаг; или, начав с поворота оверштаг, ее грот заполняется ветром после поворота фордевинд.

РЕШЕНИЕ TR K2

Правило 20

Место для поворота оверштаг от препятствия

Вопрос

Y и **B** подходят в лавировку, связанные, на левом галсе к судну ГК, которое находится на правом конце финишной линии.

B может пройти судно ГК, но **Y**, подветренная, не может. **Y** приводится к судну ГК и делает оклик и сигнал, запрашивая место для поворота оверштаг. **B** не отвечает. **Y** во второй раз делает оклик и сигнал, приводится и проходит положение левентик, после чего **B** делает поворот оверштаг и протестует. Каким должно быть решение?

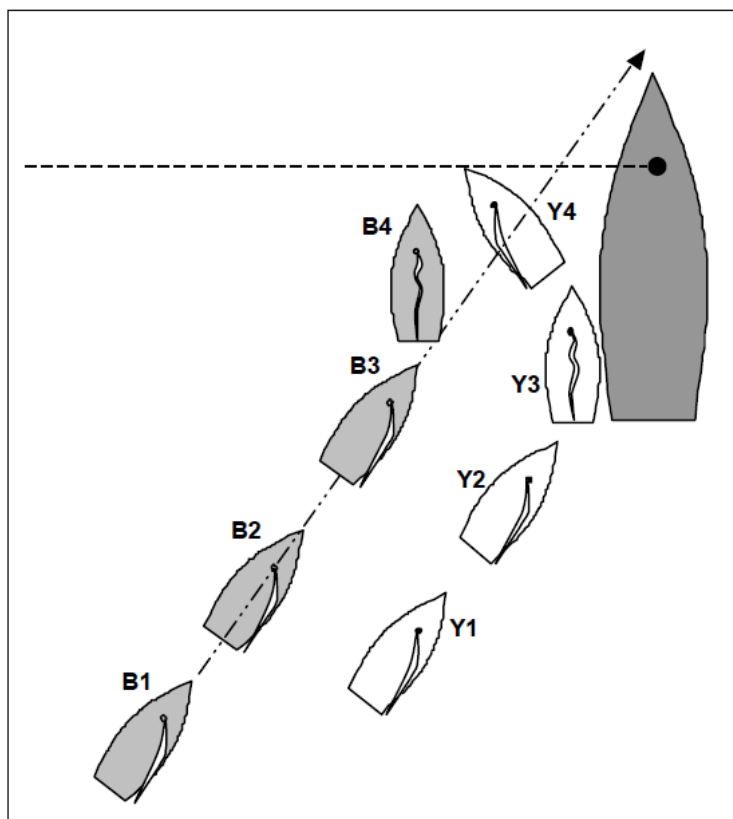

Ответ

Наказать обе яхты.

Поскольку **B** может пройти судно ГК, который является знаком, **Y** не имеет права требовать место для поворота оверштаг. **Y** нарушает правило 20.1, сделав оклик. Однако когда яхта запрашивает окликом место для поворота оверштаг, правило 20.2(b) требует, чтобы окликнутая яхта ответила на оклик независимо от того, соответствует ли он требованиям правила 20.1. **B** не сделала этого и нарушила правило 20.2(b).

РЕШЕНИЕ TR L1

Правило 64.1(a) Решения, оправдания

Правило D 2.3(g) Наказания по инициативе ампайров

Вопрос

Подходя к наветренному знаку, **Y** на левом галсе, уваливается под корму **B**, правого галса. **Y** сторонится, когда экипаж **B** внезапно выталкивает гик наветер, вынося грот наветер, удерживает его, и гик касается такелажа **Y**. **B** протестует. Каким должно быть решение?

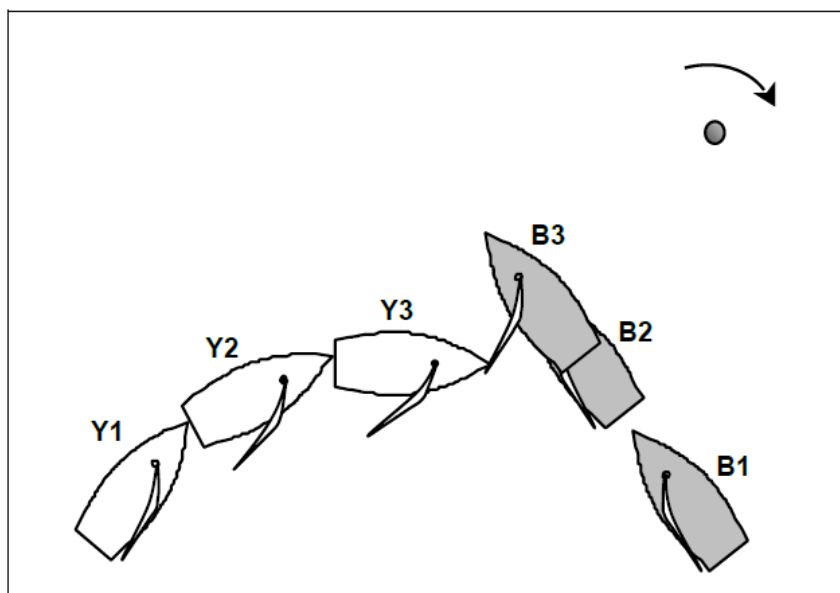

Ответ

Y нарушает правило 10, но вынуждена это сделать из-за действий **B**, которые являются нарушением принципа спортивного поведения. Наказать **B** по правилу D2.3(g), и оправдать **Y** по правилу 64.1(a) (см. также Случай World Sailing 73 и Решение A4).

Если яхта, имеющая право дороги, продолжает идти своим курсом, но затем намеренно производит действие, которое имеет только одну цель, - совершить контакт с яхтой, которая сторонится, то это является нарушением принципов спортивного поведения.

РЕШЕНИЕ TR L2

Правило 24.2 Помехи другим яхтам

УДАЛЕН

РЕШЕНИЕ TR L3

Правило 10	На противоположных галсах
Правило D1.2(a)	Протесты
Правило D1.3(c)	Наказания; Правила применяемые между яхтами одной команды
Правило D2.3(b)	Наказания по инициативе ампаиров

Вопрос

На лавировке к наветренному знаку **А** идет чисто впереди **У**, обе на левом галсе. **В** на правом галсе идет курсом, ведущим к столкновению с **А**. **У** сторонится, идя под корму **В**. За три длины корпуса от **А**, **В** уваливается и встает на пересекающийся курс с **У**. **У** не нужно сразу изменять курс, чтобы сторониться. Когда **В** проходит за кормой **А**, происходит контакт. **У** делает поворот оверштаг и протестует. Каким должно быть решение?

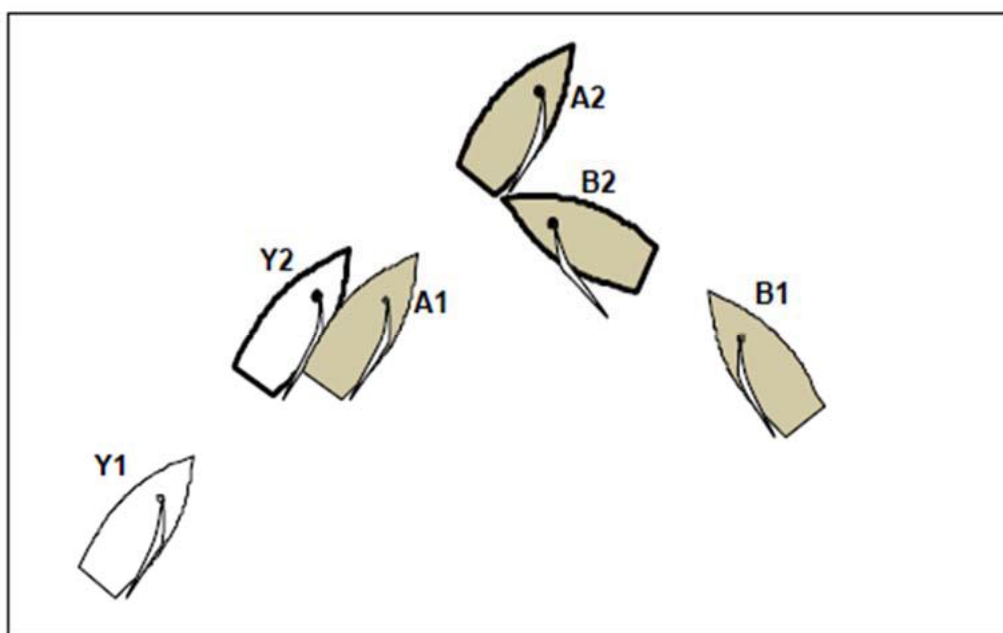

Ответ

Наказать **А**.

Протест **У** действителен в соответствии с правилом D1.2(a), потому, что произошел контакт между яхтами одной команды. Правило D1.3(c) не применяется. Наказывается яхта, которая нарушила правило. В этом случае яхта **А** нарушила правило 10.

Если нет протеста, ампаиры могут действовать в соответствии с правилом D2.3(b), и наказать яхту, которая нарушила правило.

РЕШЕНИЕ TR L4

Правило 11	На одном галсе, связаны
Правило 17	На одном галсе; Надлежащий курс
Правило D1.3(c)	Наказания; Правила применяемые между яхтами одной команды
Определения	« Надлежащий курс»

Вопрос 1

X отходит от других яхт, чтобы выполнить наказание. **Y** связана с подветра с **X** и **B**, и для обеих связанностей действует правило 17. **Y** и **B** идут надлежащим курсом, и, если **Y** будет сохранять свой курс, то произойдет контакт с **X**. За две длины корпуса до **X**, **Y** приводится, и в результате **Y** и **B** проходят по корме **X**. **B** сторонится **Y** и протестует. Каким должно быть решение?

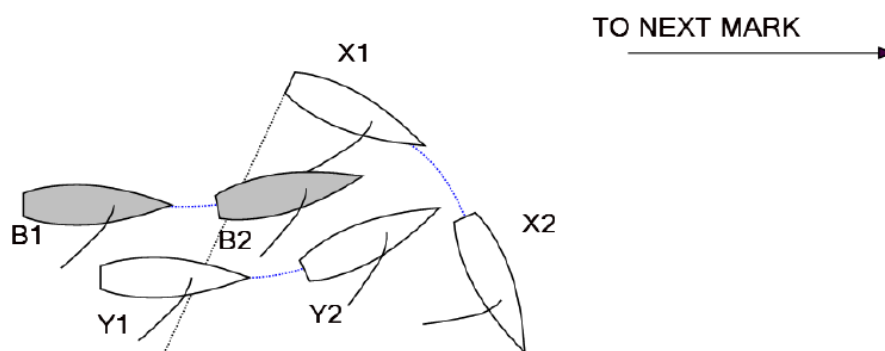

Ответ 1

Наказать **X**. **X** связана с наветра от **Y** и должна её сторониться. Так как **Y** должна привести, чтобы избежать **X**, то **X** не сторонится и нарушает правило 11.

Хотя инцидент произошел между **X** и **Y**, яхтами из одной команды, но он так же повлиял на **B**. Только из-за того, что **X** нарушила правило 11, надлежащий курс **Y** – это привести, чтобы избежать её, и это приведение напрямую повлияло на **B**. Если бы **X** сторонилась **Y**, то приведение **Y** нарушило бы правило 17. Поэтому правило D1.3(c) не применяется и **X** должна быть наказана.

Вопрос 2

Обстоятельства те же, как и в вопросе 1, за исключением того, что правило 17 не применяется между **Y** и **B**, а применяется только между **X** и **Y**. Каким должно быть решение?

Ответ 2

Наказания нет. Учитывая связанность между **Y** и **B**, **Y** имеет право дороги и не ограничена правилом 17, поэтому ампайры не могут исходить из того, что изменение курса **Y** обусловлено близостью **X**. Хотя правило 17 применяется между **Y** и **X**, но **Y** выполняет

требование правила таким образом, что когда она приводится, она своевременно проходит по корме **X**.

Когда яхта изменяет курс, чтобы избежать другой яхты из своей команды, то, если она поступает так, потому что эта другая яхта нарушила правило, и в результате этого нарушения яхта другой команды должна изменить курс, этот инцидент не является инцидентом только между яхтами одной команды, и правило D1.3(c) не применяется.

РЕШЕНИЕ TR L5

Правило 22.2

Выполнение наказания

Правило 44.2

«Наказание в один оборот» и «Наказание в два оборота»

Правило D2.3

Наказания по инициативе ампаиров

Вопрос 1

Как ампаиры решают, что яхта выполнила наказание правильно в соответствии с правилом 44.2?

Ответ 1

Яхта выполняет наказание правильно, если она как можно скорее после инцидента или сразу после наказания ампаирами, сначала явно отходит от других яхт и затем без задержки делает предписанное число оборотов в одном направлении. Ответы ниже уточняют требования к выполнению наказания.

Вопрос 2

A и **B** соревнуются с **Y**. Правило 17 не применяется к **Y**. **Y** признала нарушение правил во время огибания знака и явно показывает, что намерена выполнить наказание. **A** вынуждена изменить курс и снизить скорость, чтобы избежать **Y**, и она протестует. Каким должно быть решение?

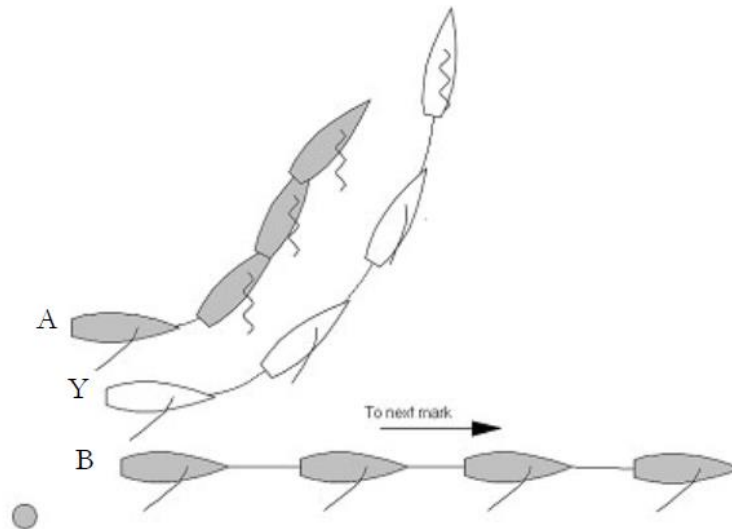

Ответ 2

Хотя **Y** не нарушила никакого правила Части 2, но она не отошла от других яхт, как можно скорее. В положении 1 она имеет возможность снизить скорость и пройти позади **B** и **A** и этими действиями «отойти от других яхт».

Наказать **Y** по правилу D2.3(e).

Вопрос 3

Когда применяется правило 22.2?

Ответ 3

Правило 22.2 начинает применяться, когда яхта явно поворачивает, чтобы выполнить наказание. Оно перестает применяться, когда яхта закончила последний предписанный поворот оверштаг или фордевинд, или, когда она перестает выполнять наказание до его завершения.

Вопрос 4

Когда ампайры могут предпринять действия против яхты, которая не выполняет наказания правильно?

Ответ 4

Ампайры могут предпринять действия в соответствии с правилом D2.3 против яхты, которая не выполняет наказания правильно, когда:

- а) яхта явно показывает, что будет выполнять наказание, а затем не делает этого;
- в) яхта получила наказание по инициативе ампайров, или;
- с) ампайры решат, что невыполнение наказания является нарушением принципа спортивного поведения.

Яхта, имеющая право дороги, сохраняет право дороги, если она как можно скорее явно отходит от других яхт, но до того момента, когда к ней начинает применяться правило 22.2. Яхта, которая мешает другой яхте, отходя от других яхт, когда у неё явно есть альтернативный вариант, не отходит от других яхт как можно скорее.

РЕШЕНИЕ TR L6

Правило 24.2

Помехи другим яхтам

Яхта проходит знак, а затем возвращается на предыдущий участок дистанции.

Вопрос 1

Нарушает ли яхта правила, поступая таким образом?

Ответ 1

Нет.

Вопрос 2

В соответствии с правилом 24.2, на каком участке дистанции она сейчас находится?

Ответ 2

Сейчас она находится на предыдущем участке дистанции.

РЕШЕНИЕ TR L7

Правило D4.2

Прекращение этапа

Правило D4.4

Равенство результатов в завершённом этапе раунд-робинов

Правило D4.5

Равенство результатов в незавершённом этапе раунд-робинов

В формате соревнования запланировано проведение этапа раунд–робинов, затем полуфинал и финал. В этапе раунд-робинов планируется три раунд-робина. Из-за слабого ветра этап раунд-робинов был прекращен, когда было проведено 36 из 45 (80%) гонок второго раунд-робина.

Вопрос 1

Означает ли решение о прекращении второго раунд-робина, что этап раунд-робинов завершен?

Ответ 1

Да. Правило D4.2(a) позволяет прекратить этап (в любом формате); правило D4.1(b) определяет, что в этапе раунд-робинов может быть как один, так и более раунд-робинов.

Вопрос 2

Был ли бы ответ на вопрос 1 другим, если число раунд-робинов, требуемых для завершения этапа раунд-робинов, не было бы указано в ГИ?

Ответ 2

Нет.

Вопрос 3

Правило D4.2(b) говорит о том, что, если было закончено 80% гонок раунд-робина, то в целях подведения результатов, раунд-робин должен считаться завершенным. Значит ли это также, что он считается завершенным в целях определения преимущества при равенстве очков?

Ответ 3

Да. Определение преимущества при равенстве очков является частью подведения результатов.

Вопрос 4

Может ли раунд-робин, что считается завершенным по правилу D4.2(b), быть использован для определения преимущества при равенстве очков по правилу D4.5?

Ответ 4

Нет. См. ответ 3. Второй раунд–робин считается завершенным. Только незавершенный раунд-робин может быть использован для определения преимущества при равенстве очков по правилу D4.5. Поэтому, в соответствии с последним предложением правила D4.5, равенство очков должно быть разрешено в соответствии с правилом D4.4, и для определения преимущества при равенстве результатов будут использованы два завершенных раунд-робина в этапе.

Пояснение:

Хотя ни одно правило не мешает ГК прекратить один этап раунд-робинов, а затем начать другой этап раунд-робинов, эти действия нельзя считать хорошей практикой и они были бы неуместны в большинстве случаев.

РЕШЕНИЕ TR L8

Правило 16.1
Правило 24.2

Изменение курса
Помехи другим яхтам

Вопрос 1

Яхты находятся у подветренного знака, который предписано оставить с левого борта. **Y** и **Z** - яхты из одной команды. **Y** обогнула знак и находится на участке дистанции к следующему знаку. Затем **Y** разворачивается и возвращается с целью «поймать» **B**, чтобы товарищ по команде **Z** смог пройти **B**. Между положениями 5 и 6 **B** начинает огибать знак, но не может этого сделать из-за присутствия **Y**, подветренной яхты, имеющей право дороги. **B** изменяет курс, чтобы сторониться, контакта не происходит. **B** протестует. Каким должно быть решение?

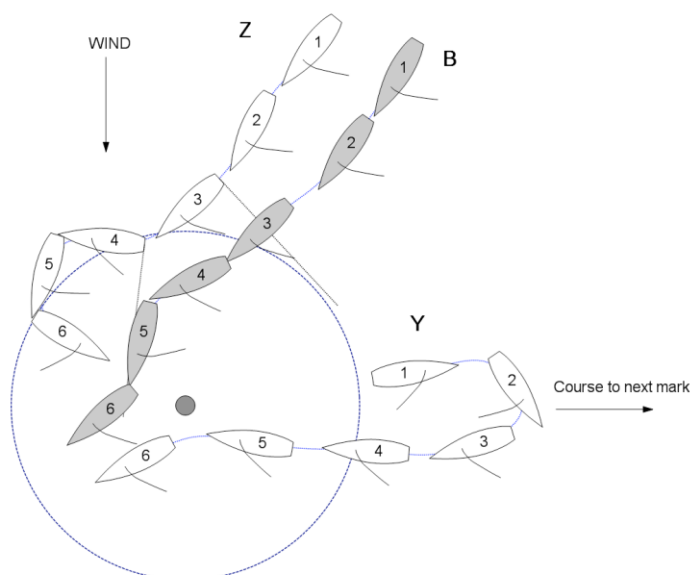

Ответ 1

Наказать **Y**.

B и **Y** в положении 5 находятся на разных участках дистанции. **B** все еще на участке дистанции к нижнему знаку, а **Y** на участке дистанции к следующему знаку. **B** наветренная и должна сторониться **Y**. Приводясь, **B** сторонится. **Y** не идет своим надлежащим курсом, когда вынуждает **B** изменить курс, чтобы избежать её. **Y** нарушает правило 24.2.

После положения 5 **Y** и **B** находятся на одном участке дистанции и правило 24.2 больше не применяется.

В положении 6 **B** и **Y** находятся на одном участке дистанции, потому что **Y** уже вернулась на предыдущий участок (см. Решение TR L6), а **B** и еще не обогнула знак, и не идет к следующему знаку.

Вопрос 2

Яхты находятся у подветренного знака, который предписано оставить с левого борта. **Y** обогнула знак и находится на участке дистанции к следующему знаку. Как только **B** входит в зону, **Y** уваливается, чтобы сделать поворот фордевинд и пойти назад с целью «поймать» **B**. **B** огибает знак и начинает идти к следующему знаку. После положения 3 **Y** приводится на курс, ведущий к столкновению с **B**. Обе яхты приводятся до левентика, контакта не происходит. **B** протестует. Каким должно быть решение?

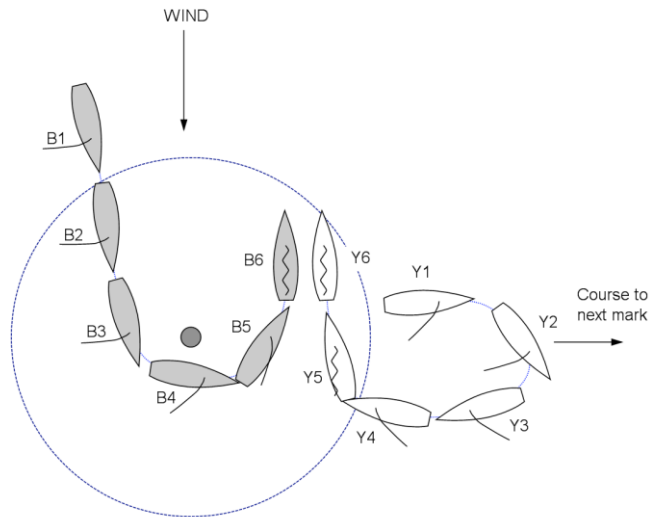

Ответ 2

Наказания нет.

В положении 4 **В** огибает знак с предписанной стороны и идет по направлению к следующему знаку. Яхты больше не находятся на разных участках дистанции. Правило 24.2 больше не применяется. **В** подчиняется правилу 10, а **У**, когда она изменяет курс, должна выполнять требования правила 16.1. Приводясь, **В** сторонится, а **У** выполняет требования правила 16.1, также приводясь, чтобы дать возможность **В** сторониться.

РЕШЕНИЕ TR L9

Правило 18.2(b) Предоставление места-у-знака
Правило D1.3(a) Наказания
Правило D2.2(c) Протесты яхты

Вопрос

В и **У** вошли в зону подветренного знака связанные. **В** проходит близко к знаку, и **У**, чтобы избежать контакта, приходится пройти знак с неправильной стороны. **У** протестует. Затем **У** делает повороты оверштаг и фордевинд, чтобы пройти знак с предписанной стороны. Каким должно быть решение?

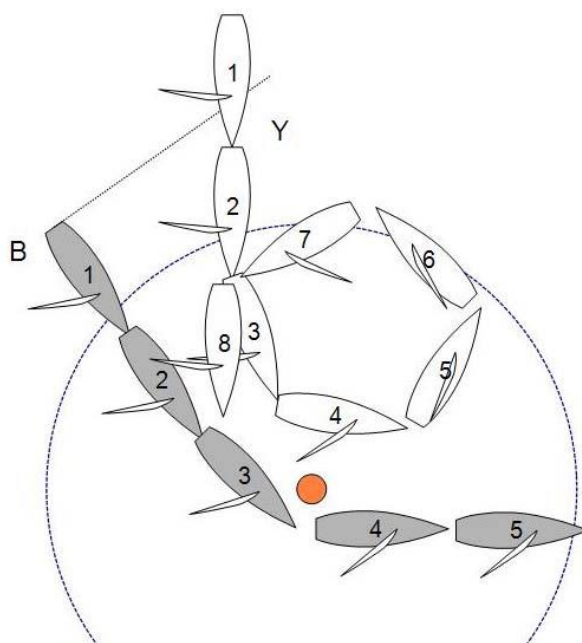

Ответ

Наказать **В**.

После положения 3 курс яхты **У** направлен на выполнение требования избегать контакта, а затем продолжить гонку, пройдя знак с предписанной стороны. **У** не нарушила никаких правил. Курс **У** был обусловлен тем, что **В** не дала ей место-у-знака, нарушив правило 18.2(b). Поэтому выполнение **У** поворота оверштаг и фордевинд не является выполнением «Наказания в один оборот». Ни одна из яхт не выполнила наказания, поэтому правило D2.2(c) применяется.

РЕШЕНИЕ TR L10

Правило 16.1	Предоставление места
Правило 19.2	Предоставление места у препятствия
Правило 21	Оправдание
Правило 64.1	Наказания и оправдания

Вопрос

Y и **B** связанные на левом галсе, приближаются к препятствию, которое можно пройти с любой стороны. Правило 17 к **B** не применяется.

B идет курсом на проход препятствия с подветра, но после положения 2 она быстро приводится, чтобы пройти препятствие с наветренной стороны. **Y** немедленно отвечает, но не имеет возможности сторониться **B**. Между яхтами происходит контакт. Обе яхты протестуют. Каким должно быть решение?

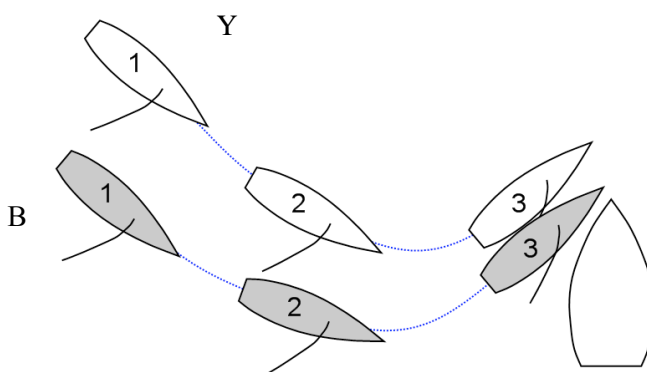

Ответ

Наказать **B**.

Когда **B** изменяет курс, чтобы пройти препятствие с наветра, она, по правилу 16.1, должна дать **Y** место, чтобы сторониться. **B** этого не делает и нарушает правило 16.1.

Y нарушила правило 11, но оправдана по правилу 21, потому, что **B** должна была дать **Y** место, чтобы сторониться. **Y** также нарушила правило 19.2(b), но она была вынуждена сделать это из-за нарушения **B** правила 16.1, и поэтому **Y** будет оправдана по правилу 64.1(a).

Когда яхта, имеющая право дороги, идущая курсом на проход препятствия с одной стороны, изменяет курс, чтобы пройти препятствие с другой стороны, она должна выполнять требования соответствующих правил разделов A и B.

РЕШЕНИЕ TR M1

Правило 60.1	Право протестовать и право требовать исправления результата
Правило D1.2(a)	Право протестовать
Правило D1.3(c)	Контакт между яхтами одной команды
Правило D2.4	Гонки, обслуживаемые ампайрами; Сигналы ампайров

Вопрос 1

Участник одной из команд видел контакт между двумя яхтами другой команды, и он протестует. Каким должно быть решение?

Ответ 1

Поскольку был контакт между двумя яхтами из одной команды, яхта из другой команды имеет право протестовать по правилу 60.1 с изменениями по правилу D1.2(a), хотя она не была вовлечена в инцидент. Наказать яхту, которая нарушила правило.

Вопрос 2

Яхта **A** коснулась яхты **Y** и протестует против неё. Ампайры решают, что виновна третья яхта **B**, которая нарушила правило. Каким должно быть решение?

Ответ 2

Наказать яхту **B**.

От протестующей яхты не требуется правильно определять, какая яхта нарушила правила. При условии, что протест сделан правильно, ампайры будут судить инцидент и накажут ту яхту (ы), которая нарушила правила.

РЕШЕНИЕ TR M2

Правило 61.1(a) Извещение опротестованного

Вопрос 1

Между яхтами **В** и **У**, возможно, произошел инцидент, ни одна из них не протестует. Другая яхта из команды **В** кричит: «Протест! Давай протестуй!». В результате этого совета **В** протестует. Является ли этот протест действительным?

Ответ 1

Нет. Сигнал «Нет наказания». Для того, чтобы выполнить требования правила 61.1(a), яхта, намеревающаяся протестовать, должна известить об этом другую яхту при первой разумной возможности и явно показать красный флаг при первой разумной возможности. Если протест подан в ответ на совет от другой яхты своей команды, это не первая разумная возможность.

Вопрос 2

Яхта намерена протестовать, но не выполняет правильно процедуру подачи протеста. Затем она продолжает кричать: «Ампайр!», ожидая решения по недействительному протесту. Что будут делать ампайры?

Ответ 2

Сигнал «Нет наказания». Даже если протест недействителен, это хорошая практика для ампайров явно подать сигнал о своем решении, чтобы проинформировать спортсмена, о том, что наказание не накладывается.

РЕШЕНИЕ TR M3

Правило D1.3(a)	Наказания; Добровольное выполнение наказания
Правило D2.3(c)	Наказания по инициативе ампаиров; Команда получает преимущество

Вопрос

Яхты одной команды **A**, **B** и **C**, группой, правым галсом приближаются к наветренному знаку, который требуется оставить по левому борту. **X** уже обогнула знак, **Y** на правом галсе сразу позади группы, **Z** подходит к знаку левым галсом на одном уровне с группой.

Z пытается сделать поворот оверштаг у знака, внутренней по отношению к группе **A**, **B**, **C** и вынуждает их привести выше крутого бейдевинда, снаружи от неё и знака.

В результате инцидента **Y** обгоняет **A**, **B**, **C** и **Z**. **Z** выполняет «Наказание в один оборот». **X** и **Y** теперь идут явно на первом и втором местах, сохраняя эти места до финиша.

Какие есть возможности у другой команды и ампаиров повлиять на результат этой гонки?

Ответ

Когда яхта нарушает правила и её команда получает преимущество, несмотря на то, что она или другая яхта из её команды выполняет наказание, ампаиры могут наказать яхту без протеста со стороны другой яхты, или сообщить об инциденте в протестовый комитет по правилу D2.3. В этом случае ясно, что команда яхты **Z** получила значительное преимущество, нарушив правило 18.3.

Когда никакое количество дополнительных оборотов не может изменить результаты гонки, ампаиры должны действовать по правилу D2.3 и сообщить об инциденте в ПК. ПК может увеличить очки яхте **Z**, чтобы изменить результат гонки, даже если действия яхты **Z** не были преднамеренными. Сигнал об этом решении подается черно-белым флагом.

РЕШЕНИЕ TR M4

Правило 11
Правило 18.2

На одном галсе, связаны
Предоставление места-у-знака

Вопрос

У и **В** приближаются к подветренному знаку, который требуется оставить по правому борту. Они входят в зону связанные, на правом галсе, полным бейдевиндом. **А** приближается к знаку галфвиндом, быстрее чем **У** и **В**, но находится чисто позади от **В** и **У**, когда они входят в зону.

В уваливается, давая **А** место, чтобы та обогнула знак внутренней. **У** протестует. Каким должно быть решение?

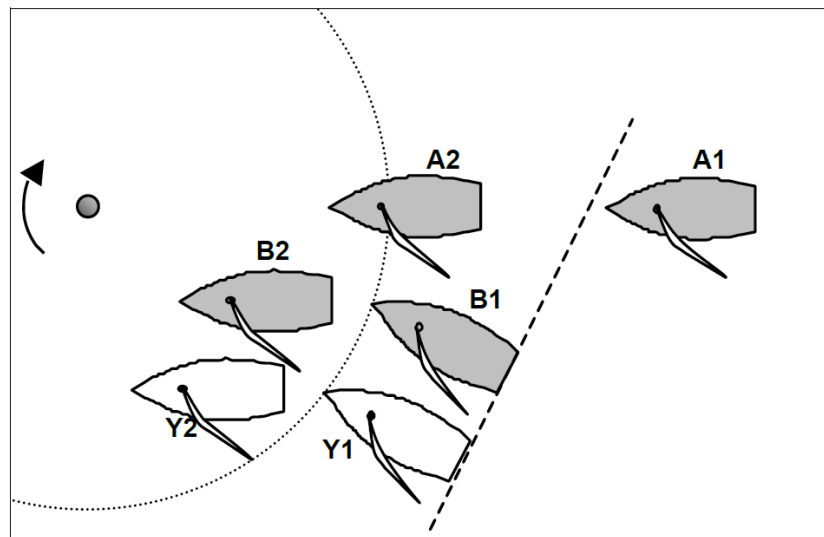

Ответ

Наказать **В**.

В должна сторониться **У**, но **У** должна дать ей место-у-знака. Так как **А** находится чисто позади, когда **У** и **В** входят в зону, она должна дать обеим яхтам **В** и **У** место-у-знака.

Вынуждая яхту **У** дать дополнительно место яхте **А**, чтобы обогнуть знак внутренней, яхта **В** тем самым нарушает правило 11.

РЕШЕНИЕ TR M5

Правило 62.1(b)	Исправление результата
Правило D2.3(c)	Наказания по инициативе ампаиров; Команда получает преимущество
Правило D3.1(d)	Подведение результатов гонки; Решения протестового комитета

Вопрос

Во время гонки происходит контакт между **У** и **В**, и у **В** образуется небольшой разрыв в парусе. **У** виновата и наказана. На следующем участке повреждение паруса увеличивается до значительного разрыва, и **В** вынуждена выйти из гонки. Какие действия доступны?

Ответ

Поскольку **У** получает преимущество, когда **В** вынуждена выйти из гонки, ампаиры могут инициировать действия в соответствии с правилом D2.3(c) и сообщить об инциденте в протестовый комитет, который может дополнительно наказать **У**, чтобы достичь справедливого результата. См. правило D3.1(d)(2).

В также имеет право требовать исправления результата по правилу 62.1(b).

РЕШЕНИЕ TR M6

Правило 21	Оправдание
Правило 64.1(a)	Наказания и оправдания
Правило D1.3(a)	Наказания; Добровольное выполнение наказания
Правило D2.4	Сигналы ампаиров
Правило D2.5(c)	Процедура протеста двумя флагами; Запрашивание решения

Вопрос 1

Применяется процедура протеста двумя флагами по правилу D2.5. Между **В** и **У** произошел инцидент по правилам Части 2. **В** протестует против **У**, немедленно крича «Протест на **У!**» и показывает красный флаг. **В** выполняет «Наказание в один оборот». Закончив выполнять наказание, **В** показывает желтый флаг и кричит «Ампайр!». Каким должно быть решение?

Ответ 1

Когда **В** требует решения ампаиров в соответствии с правилом D2.5(c), ампаиры должны подать сигнал о своем решении по правилу D2.4.

Случай 1: Ампаиры решают, что **В** нарушила правила. **В** уже выполнила наказание в соответствии с правилом D1.3(a). Поэтому она не должна быть больше наказана. Сигнал «Наказания нет».

Случай 2: Ампаиры решают, что **У** нарушила правила. Выполненное **В** наказание не оправдывает **У**. Наказать **У**.

Случай 3: Ампаиры решают, что **В** и **У** нарушили правила, и что правила 21 и 64.1(a) не применяются. **В** уже выполнила наказание в соответствии с правилом D1.3(a). Поэтому, она не должна быть больше наказана. Наказать только **У**.

Случай 4: Ампаиры решают, что ни одна из яхт не нарушила правил. Сигнал «Наказания нет».

Вопрос 2

Ситуация такая же как и в вопросе 1, за исключением того, что обе яхты протестуют друг против друга. Они обе показывают желтый флаг и кричат «Ампайр!» после того, как **В** выполнила наказание. Изменится ли решение?

Ответ 2

Нет. При условии, что ампаиры решают, что оба протеста относятся к одному инциденту, они принимают только одно решение и сигнализируют о своем решении в соответствии с процедурой, описанной в ответе 1.

Вопрос 3

Ситуация такая же как в вопросе 2, за исключением того, что между **В** и **У** явно произошло два инцидента, один немедленно после другого. Сразу после второго инцидента обе яхты окликают друг друга и показывают красный флаг. **В** затем выполняет

«Наказание в один оборот». Когда **В** закончила выполнение наказания, обе яхты показывают желтый флаг и кричат «Ампайр!». Изменится ли решение?

Ответ 3

Да. Ампайры будут решать каждый инцидент отдельно. В зависимости от того, что ампайры решат в каждом из двух инцидентов и от того, какая яхта (яхты) нарушила правила (если имелось нарушение), то они решат наказывать ли какую-либо яхту, принимая во внимание выполнение «Наказание в один оборот» яхтой **В**.

РЕШЕНИЕ TR M7

Правило 44.2	«Наказание в один оборот» и «Наказание в два оборота»
Правило D1.3(a)	Наказания; Добровольное выполнение наказания
Правило D2.2(f)	Гонки, обслуживаемые ампайрами; Описание наказания
Правило D2.3(f)	Наказания по инициативе ампайров; Невыполнение наказания
Правило D2.4(b)	Сигналы ампайров; Наказание

На старте гонки яхта **В** была отмечена OCS , и сразу после этого получила наказание в два оборота по правилу D2.2(f). **В** сразу же уваливается и делает повороты фордевинд и оверштаг, но затем, прежде чем снова увалиться, идет к левому концу стартовой линии, уваливается, делает поворот фордевинд вокруг знака и затем делает поворот оверштаг.

Вопрос 1

Правильно ли **В** выполнила наказание?

Ответ 1

Нет.

Правило 44.2 требует, чтобы **В** сделала два оборота без задержки в одном направлении. Задержав выполнение наказания после первого оборота и, затем направившись в другое место, **В** не сразу выполнила наказание в два оборота, как требуется правилом 44.2.

Вопрос 2

Какими должны быть действия ампайров?

Ответ 2

Яхта **В** не выполнила наказание в соответствии с правилом 44.2. Таким образом, она не выполнила требования правила D2.2(f). По правилу D2.3(f) ампайры имеют право теперь наказать яхту без протеста со стороны другой яхты. В этом случае это будет правильным решением. Ампайры могут назначить ещё одно наказание в два оборота, подав сигнал в соответствии с правилом D2.4(b), или, при необходимости, подать сигнал по правилу D2.4(b) и в то же время сделать оклик «Один оборот!».

Вопрос 3

Была бы процедура такой же, если бы **В** не была бы наказана ампайрами, но намеревалась выполнить наказание добровольно, исключая, что наказание не соответствовало бы правилу 44.2?

Ответ 3

Нет. Яхта была опротестована, и ни одна из яхт не выполнила наказание. Применяется правило D2.2(c), и, так как яхта нарушила правила (см. выше первый параграф), ампайры должны наказать её по правилу D2.2(f). См. также Решение TR M9.

РЕШЕНИЕ TR M8

Правило D2.3(g) Наказания по инициативе ампаиров, Нарушение принципа спортивного поведения

Вопрос 1

После того, как ампаиры показали сигнал о своем решении по протесту яхты, спортсмен на одной из яхт явно даёт понять, что он не доволен решением. Должны ли ампаиры наказать яхту по правилу D2.3(g) «Нарушение принципа спортивного поведения»?

Ответ 1

Это зависит от сказанных слов, манеры, в какой они были сказаны, и других связанных с этим действий экипажа яхты. Если они просто выражают недовольство или разочарование, или, по мнению, спортсмена, решение было неправильным по поводу принятого решения, то наказание в этом случае будет неуместным. Однако если суммарный эффект состоит в том, что ампаиры или другие официальные лица регаты не компетентны или предвзяты относительно наказанной яхты, наложение наказания может быть оправдано, даже если значение адресовано только ампаирам или только тем, кто находится поблизости. Если значение явно оскорбительное в отношении ампаиров, других официальных лиц регаты или спортсменов, то наказание должно быть наложено. Наказание, налагаемое ампаирами, может быть в один или несколько оборотов. Ампаиры могут также сообщить об инциденте в протестовый комитет, сигнализируя об этом черно-белым флагом.

Вопрос 2

Произошел инцидент между командами **A** и **X**, сразу после чего спортсмен команды **A** начинает громко кричать, что яхта из команды **X** должна выполнить наказание. Крик продолжался некоторое время, затем яхта из команды **X** отходит в сторону и выполняет наказание. Ампаиры наблюдали инцидент и уверены, что правила нарушила яхта команды **A**, а яхта команды **X** выполнила наказание только из-за запугивающих действий яхты команды **A**. Должны ли ампаиры наложить наказание по правилу D2.3(g) «Нарушение принципа спортивного поведения»?

Ответ 2

Если это является эффектом запугивания и издевательства со стороны команды **A**, то должно быть наложено наказание по правилу D2.3(g). Наказание, налагаемое ампаирами, может быть в один или несколько оборотов. Ампаиры могут также сообщить об инциденте в ПК, сигнализируя об этом черно-белым флагом.

РЕШЕНИЕ TR M9

Правило D2.3(е)

Наказания по инициативе ампайров

Правило D2.5

Процедура протеста двумя флагами

Вопрос 1

Между яхтами **В** и **У** произошел инцидент. Ампайры решили, что **У** нарушила правила. **В** протестует, но **У** не выполняет наказания. Каким должно быть решение?

Ответ 1

Если ампайры решат, что поданный протест действительный, что **У** нарушила правила и ни она из яхт не выполнила наказание, то они должны наказать **У**.

Вопрос 2

Если в той же ситуации **У** признала свое нарушение и ясно показала, что выполнит наказание добровольно, а затем не сделала этого, то, как должны действовать ампайры?

Ответ 2

Применяется ответ 1. Ни одна из яхт не выполнила наказания, и ампайры должны наказать **У**. Кроме того, поскольку **У** явно показала, что она будет выполнять наказание добровольно, и не сделала этого, ампайры должны решить наложить ли дополнительное наказание на **У** по правилу D2.3(е), или сообщить об инциденте в протестовый комитет по первому пункту правила D2.3, или то и другое вместе. Если ампайры решили наказать яхту, то они должны рассмотреть, сколько оборотов яхта должна выполнить в дополнение к основному наказанию.

Вопрос 3

Каким должно быть решение, если ампайры решат, что **В** нарушила правила?

Ответ 3

Если в той же ситуации ампайры решат, что поданный протест действительный, что **В** нарушила правила и ни одна из яхт не выполнила наказание, они должны наказать **В**.

Кроме того, если **У** ясно показала, что будет выполнять наказание добровольно, а затем не сделала этого, см. ответ 2.

Вопрос 4

Каким должно быть решение, если ситуация была та же, но применяется правило D2.5 «Процедура протеста двумя флагами»?

Ответ 4

Если **В** подала действительный протест, дополнительно показав желтый флаг и сделав оклик «Ампайр!», решение должно быть таким же, как в вопросах 1, 2 и 3.

Если **В** только показала красный флаг и сделала оклик «Ампайр!», ампайры не должны предпринимать никаких действий относительно инцидента между двумя яхтами. Тем не менее, если **У** явно показала, что она будет выполнять наказание добровольно, и не сделала этого, см. ответ 2.

Вопрос 5

Каким должно быть решение, если произошел инцидент, и не было протеста, но яхта показала, что будет выполнять наказание добровольно, а затем не сделала этого?

Ответ 5

См. ответ 2.

РЕШЕНИЕ TR M10

Правило D1.1(d)

Правило D2.3(g)

Изменение правил Части 2- Место для поворота оверштаг

Наказания по инициативе ампаиров

Вопрос 1

Правило D1.1(d) требует несколько раз явно указать рукой на ветер в дополнение к оклику. Если сигнал рукой сделан, но не было оклика от **У**, как должны действовать ампаиров:

- а) если **В** протестует?
- б) по собственной инициативе?

Ответ 1

а) если ампаиров уверены, что не было оклика места для поворота оверштаг, то сигнал место для поворота оверштаг не был сделан. (Ампаиров могут быть уверены, что оклика не было, если для них не представляло труда услышать другие оклики с подобного положения). В целях применения правила Части 2, они должны действовать так, как если бы сигнала не было.

б) Ампаиров могут решить, что **У** нарушила правило D2.3(g) и наказать её. Они также могут, в чрезвычайном и повторяющемся случае, показать черно-белый флаг и сообщить об инциденте в протестовый комитет.

Вопрос 2

Если есть оклик, но нет сигнала рукой, будет ли ответ тем же?

Ответ 2

Да.

РЕШЕНИЕ TR M11

Правило 21	Оправдание
Правило D2.2	Протесты яхт
Правило D2.3(a)	Наказания по инициативе ампаиров

Вопрос

У связана изнутри с В, когда В входит в зону знака, который предписано оставить с левого борта. Ампаиры видят, что У коснулась знака. Никакая яхта не протестует и никто не выполняет наказания. Какие действия должны предпринять ампаиры?

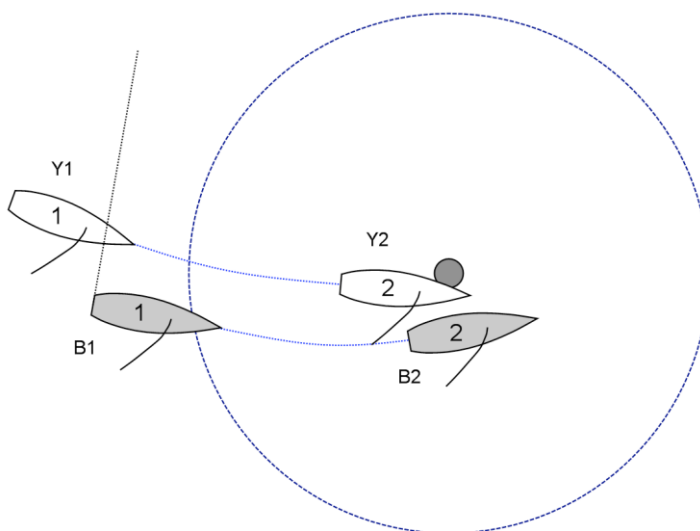

Ответ

Если У могла избежать касания знака в соответствии с хорошей морской практикой, то ампаиры должны действовать по правилу D2.3(a) и наказать У за нарушение правила 31. В противном случае оправдать У по правилу 21(b) и не подавать никаких сигналов. См. также Решения E8 и J9.

В не может быть наказана по правилу D2.2, потому что ни одна яхта не протестовала.

Указатель правил (в заголовках Решений)

Правило	Решения
10	B6, D1, 2, 3, 6, G2, 5, 7, J4, 5, L3
11	A2, 3, 4, 5, 6, B1, 2, C1, 2, 4, D1, 5, 7, 10, E1, 4, 5, 6, 8, 12, 13, F2, 4, G2, 6, 8, J2, 3, 5, 7, 9, L4, M4
12	B3, E1, 6, F2, H1
13	A1, B2, 4, D3, 4, 5, 8, E1, 2, 3, 13, 14
14	GenP
15	B1, 3, 6, D1, 3, 6, G5, 7, H2
16.1	A3, 4, 5, B2, 3, 4, C1, 2, 4, D1, 2, 4, 5, 7, E3, 7, 12, J7, L8, 10, G8
16.2	D2, 5, G7
17	A1, C1, 4, D5, 7, F1, 3, 4, G3, 4, 6, H3, J5, 6, 8, L4
Раздел С, Преамбула	C1, 2
18.1	A6, E3, 10, 14, H4, J1, 4, 6
18.2	A6, E1, 2, 4, 5, 6, E9, 10, 12, 14, H1, 2, 4, 5, J1, 2, 3, 4, 5, 7, 9, L9, M4, 11
18.3	E6, 7, 8, 14, 15
19.1	D10, F2, G6
19.2	D6, 10, E4, F2, G6, H1, L10
20	B7, D6, E4, K2
21	A6, B1, D6, 10, E2, 5, 8, 14, F2, H2, 5, J2, 3, 7, 9, L10, M6, 11
22.1	C3
22.2	H4, L5
22.3	B9
24.2	C3, E13, L6, 8
28.1	K1
31	E7, H2, J9
42.3(d)	C5
44.2	K1, L5, M7
60.1	M1
61.1(a)	M2
62.1(b)	M5
64.1(a)	E5, L1, 10, M6
A5	K1
D1.1(b)	E10
D1.1(c)	H3, J5
D1.1(d)	M10
D1.1(e)	K1
D1.2(a)	L3, M1
D1.3(a)	L9, M3, 6, 7
D1.3(c)	L3, 4, M1
D2.2	L9, M7, 11

Правило

D2.3
D2.3(a)
D2.3(b)
D2.3(c)
D2.3(e)
D2.3(f)
D2.3(g)
D2.4
D2.5
D3.1(d)
D4

Решения

L5
M11
L3
GenP, M3, 5
M9
M7
A1, L1, M8, 10
M1, 6, 7
M6, 9
M5
L7

Определения

*Чисто позади и Чисто
вперед; Связаны*
Финиш
Выходить
Сторониться
*Подветренная и
наветренная*
Место-у-знака
Препятствие
Надлежащий курс
Место
*Галс, правый или
левый*
Зона

Решения

G3, J5, 6

K1
E7
A2, 3, 4, 5, B2, D1, 2
G1, 3

E2, 9, 12, 14, H1,5, J2
D10, E4, F2
G4, L4
E9, H1, G8
G1, 3

A6